

EXTRACCION

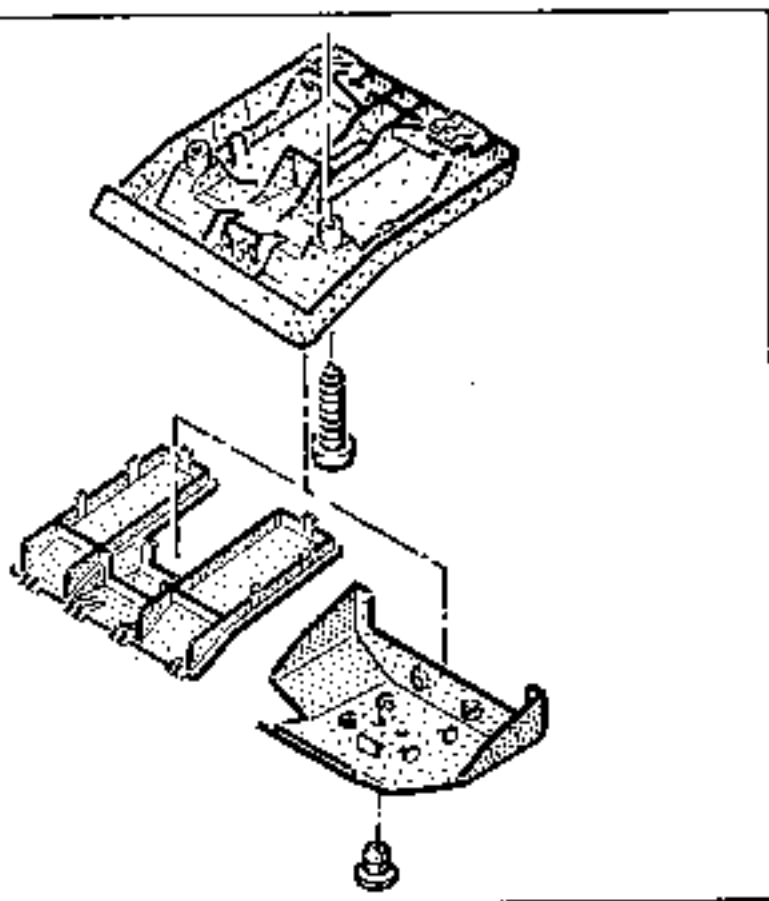

Extracción de la consola de techo.

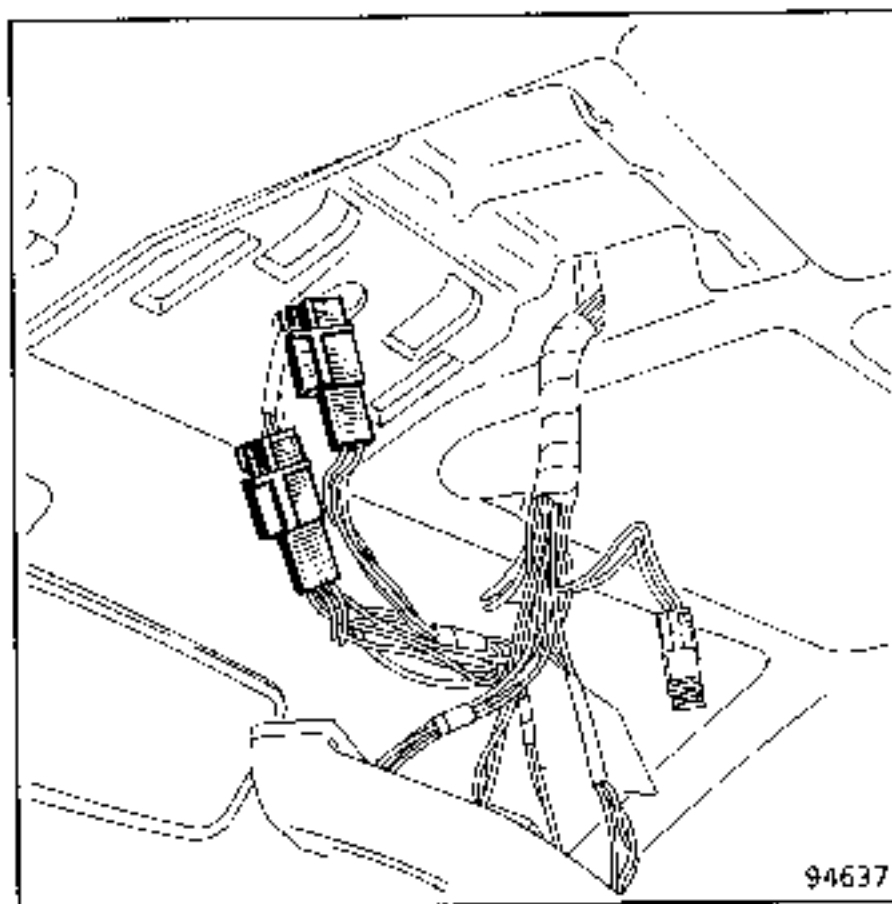

Desconectar el cableado del parasol concernido.

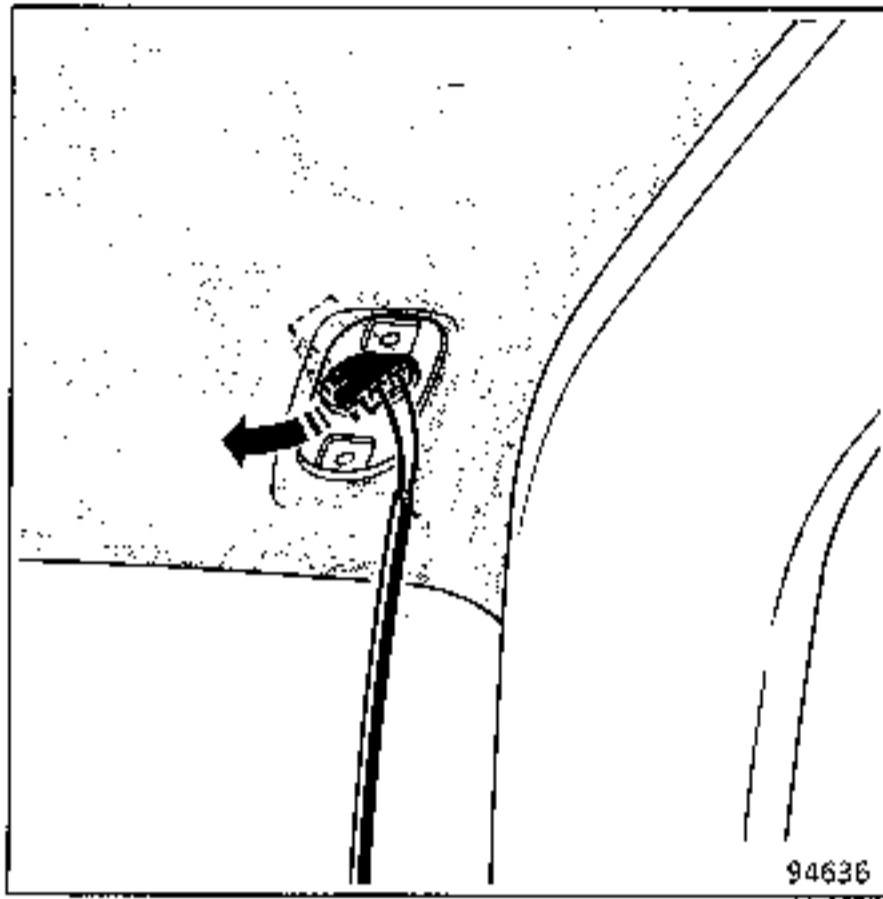

Quitar los tornillos del parasol.

Sacar el conector según la posición indicada.

Lámparas del parasol

EXTRACCION DE LA LAMPARA

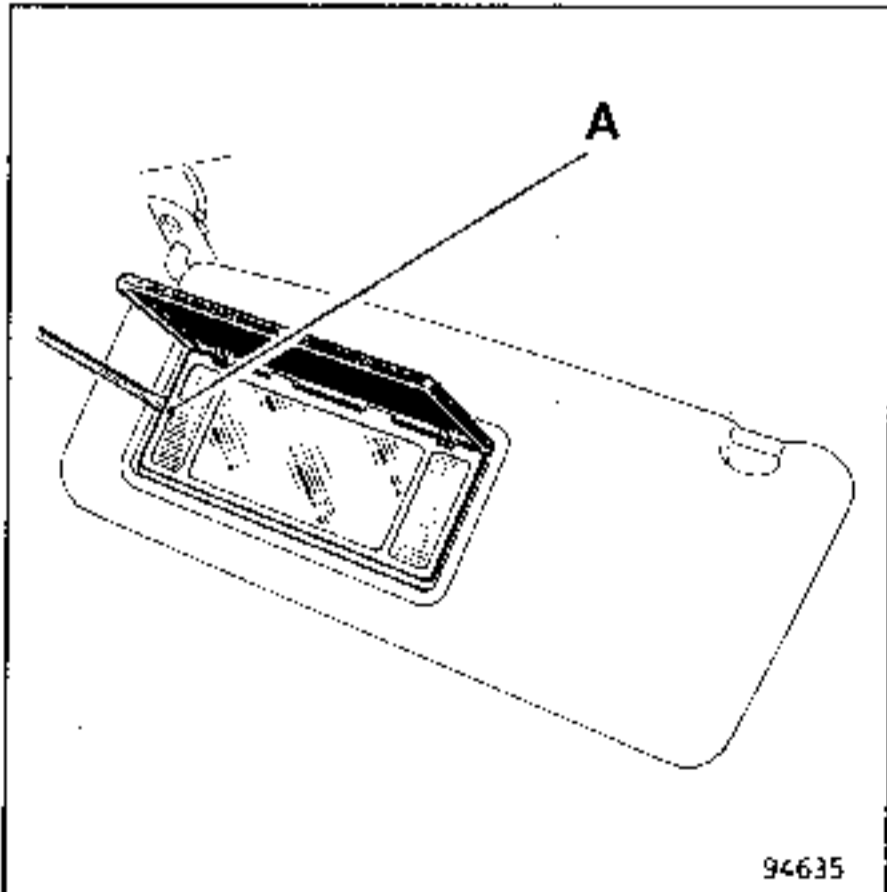

Abrir la tapa del espejo de cortesía.

Soltar lateralmente el conjunto espejo (A).

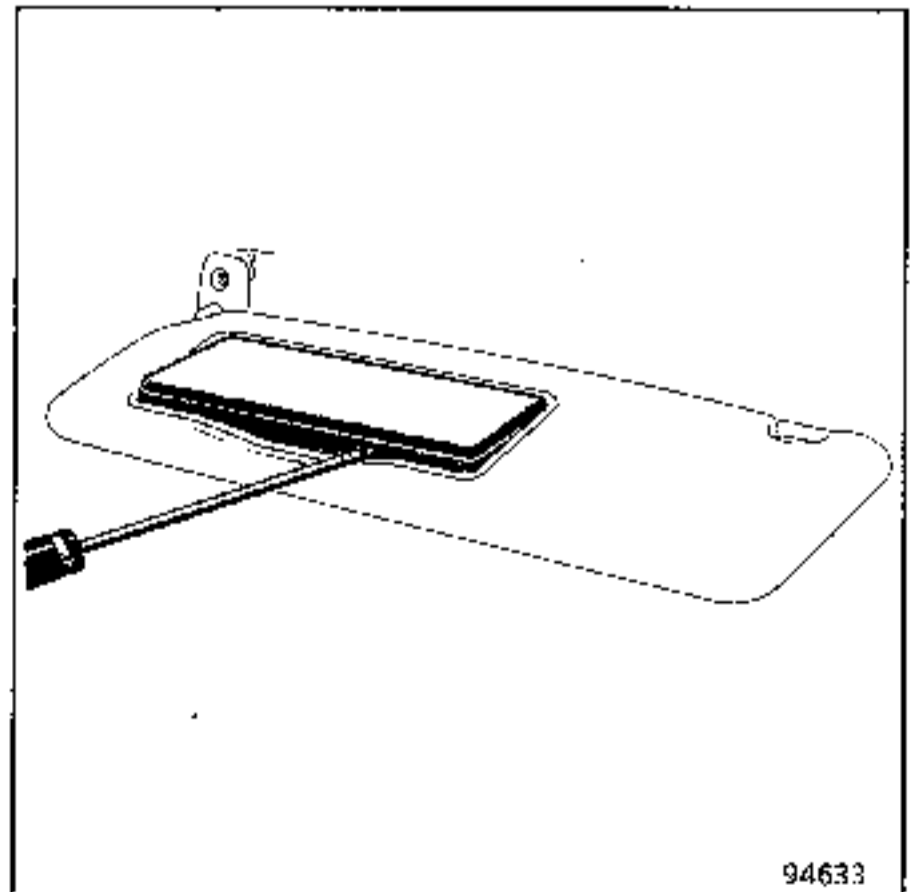

Volver a cerrar la tapa del espejo con el fin de evitar que se salgan los muelles.

Terminar de soltar el conjunto.

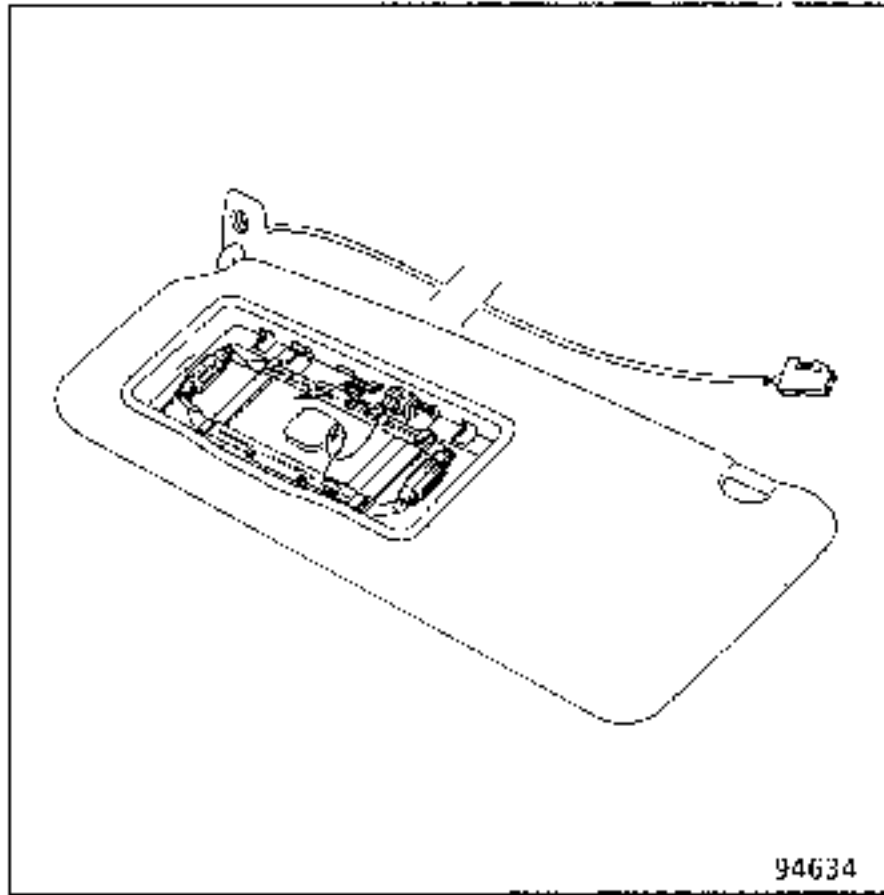

Extraer la (s) lámparas.

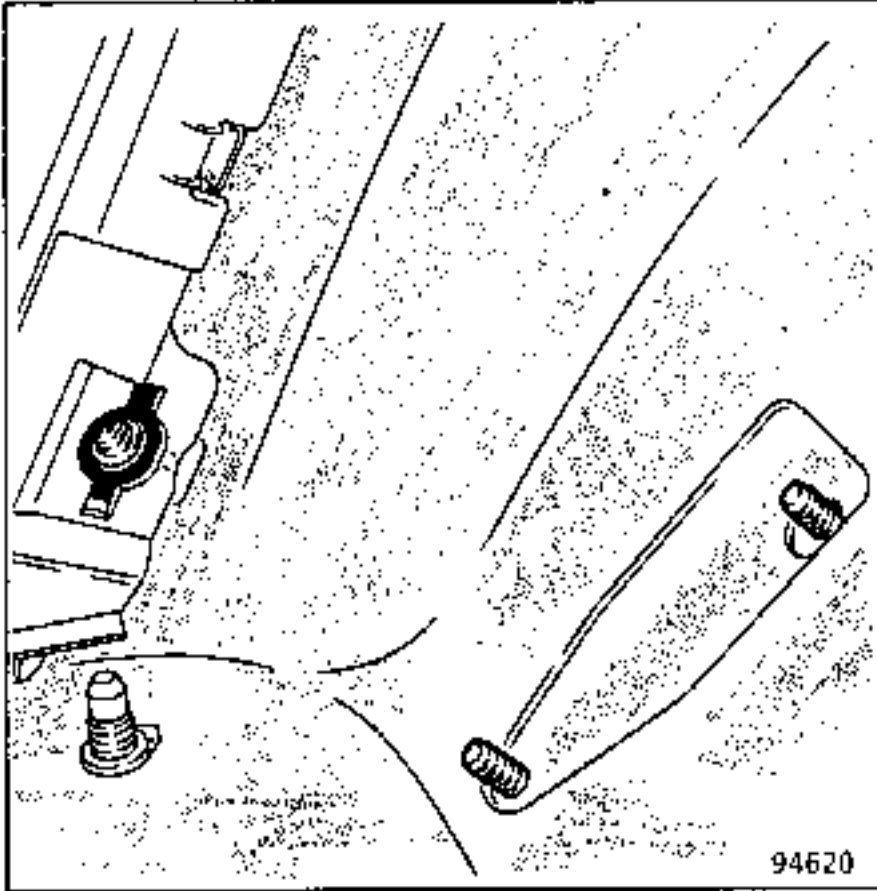

Quitar los tornillos de fijación inferior a la carrocería.

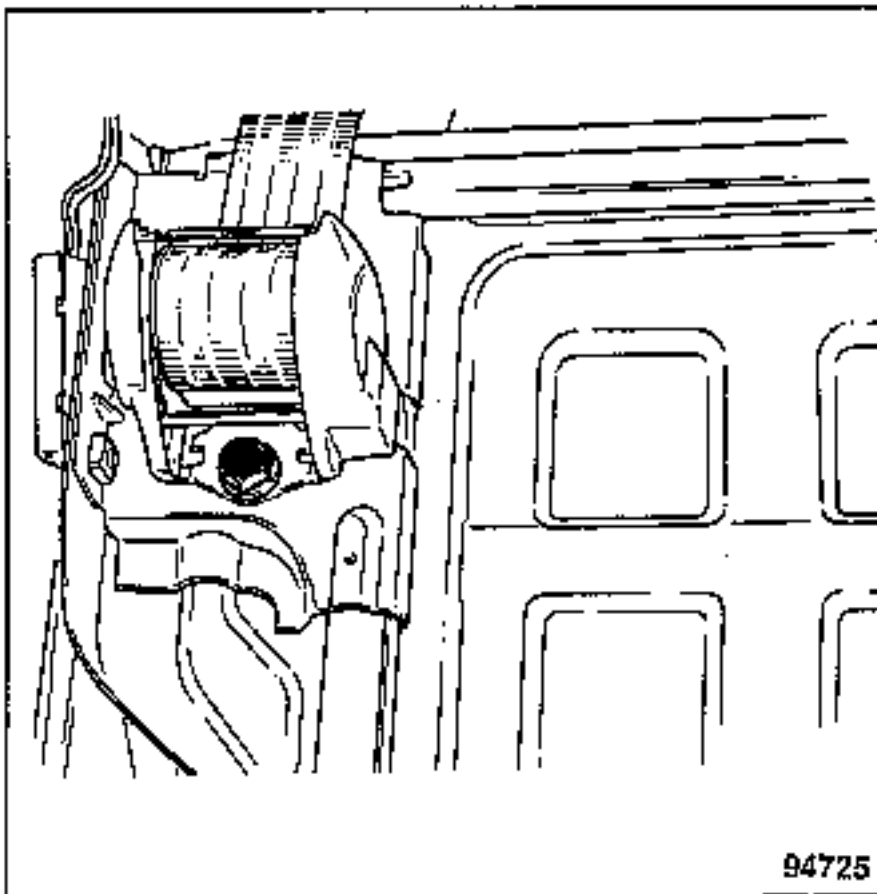

Tras desgarnecer el respaldo, retirar la fijación del cinturón.

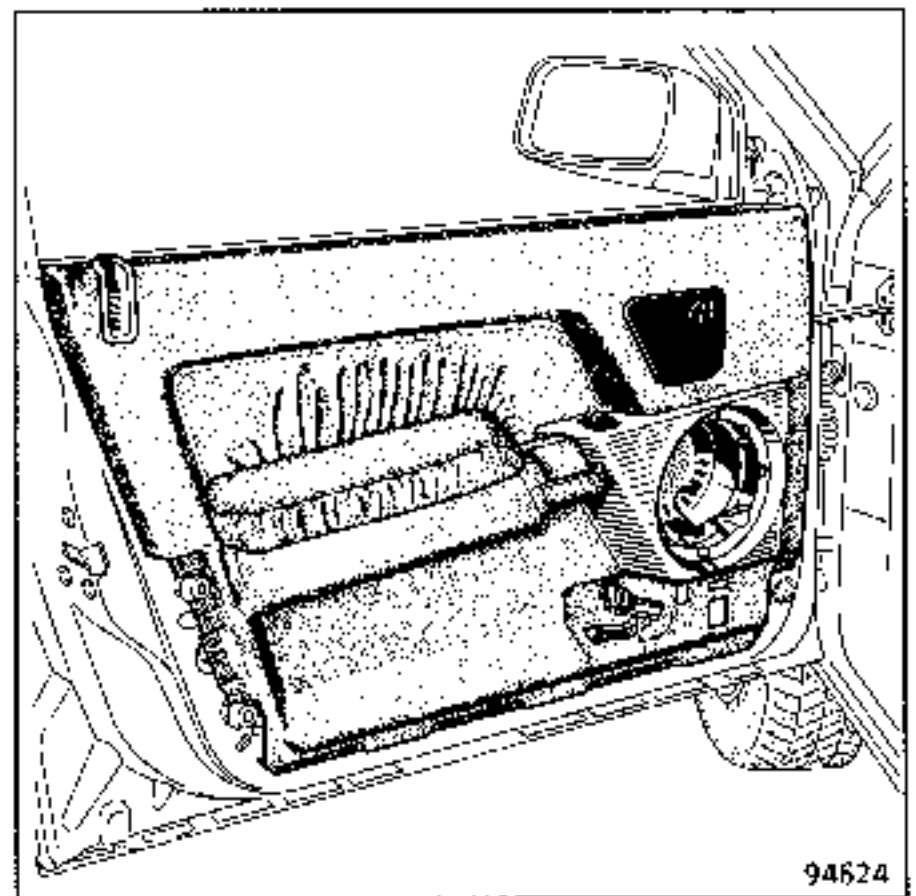
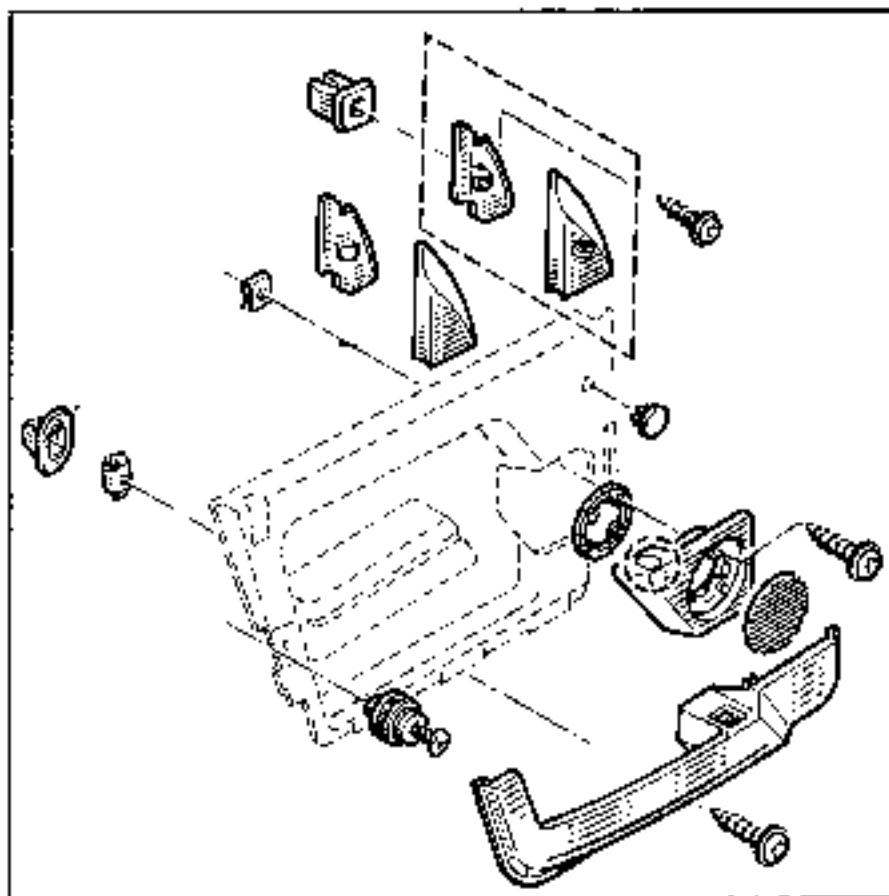
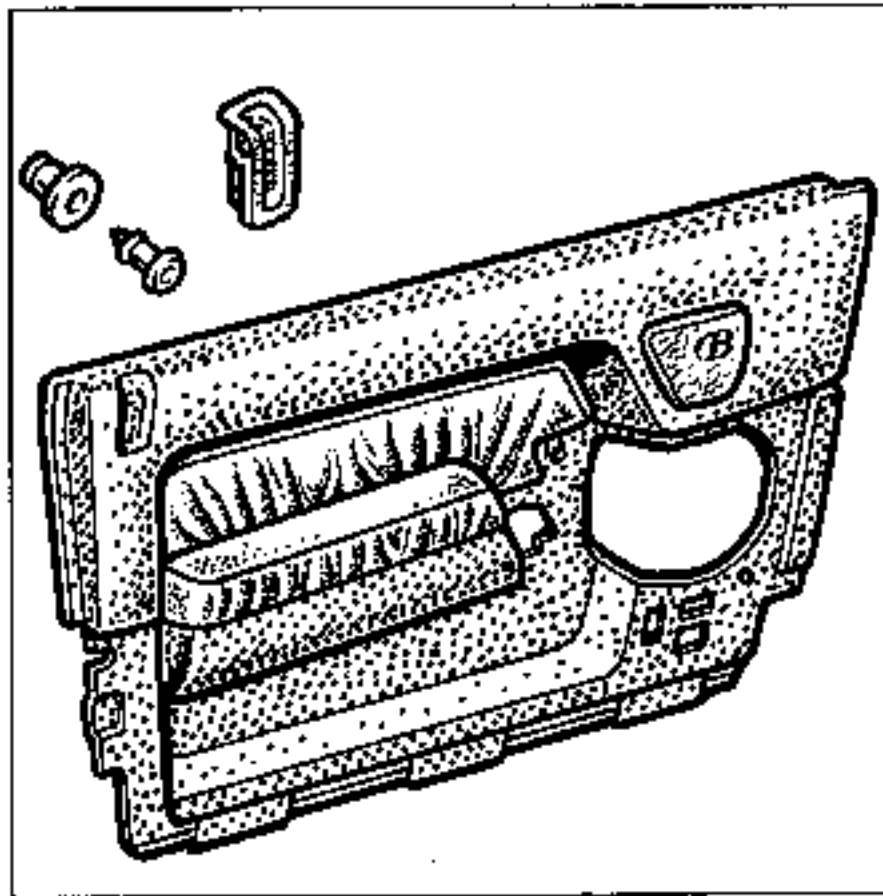

Desmontar :

La tapa del retrovisor.

La rejilla y el altavoz.

El altavoz.

Extraer :

Los mandos de los elevavinas.

La guantera.

La empuñadura interior.

El testigo de condensación.

Desgrapar el guarnecido.

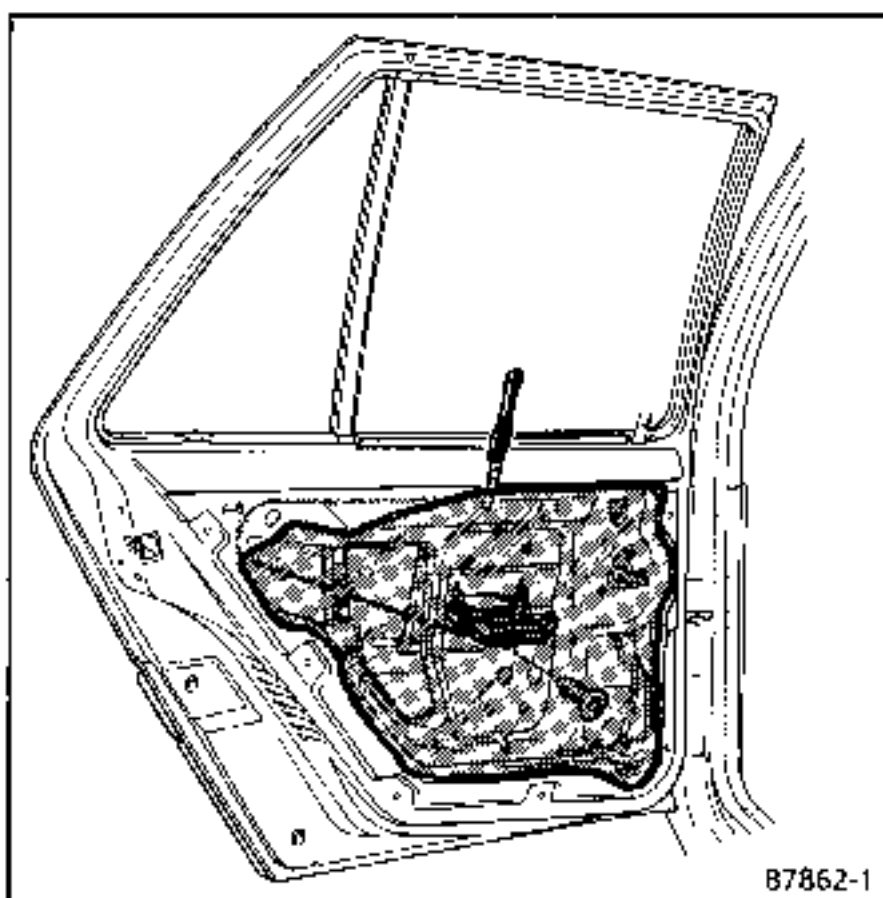
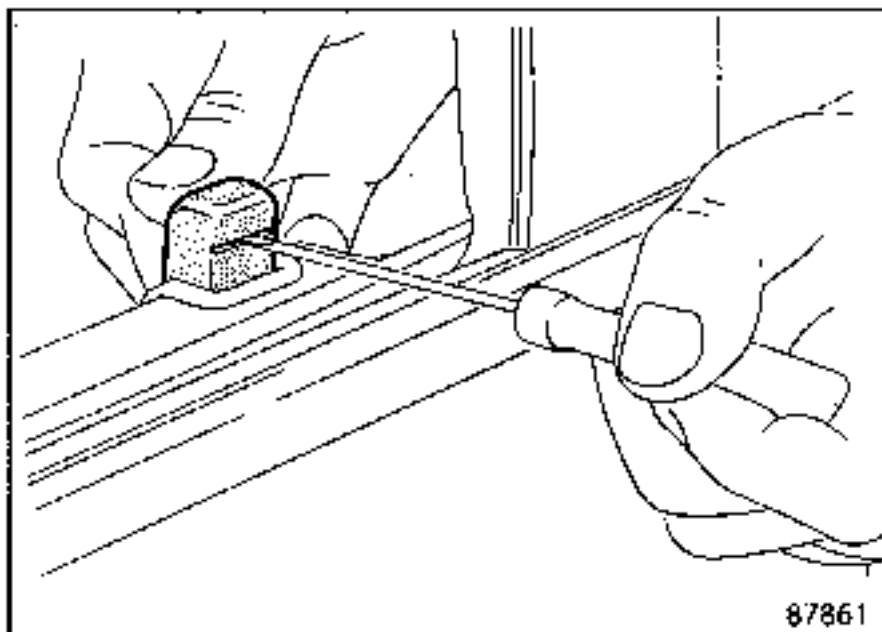

NOTA :

Por razones de calidad es imperativo, tras cualquier intervención que necesite desmontar el vinilo, sustituir el cordón de mástico de estanquidad antes de volver a posicionar dicho vinilo.

Mástico en rollos

Ref. : 77 01 423 330

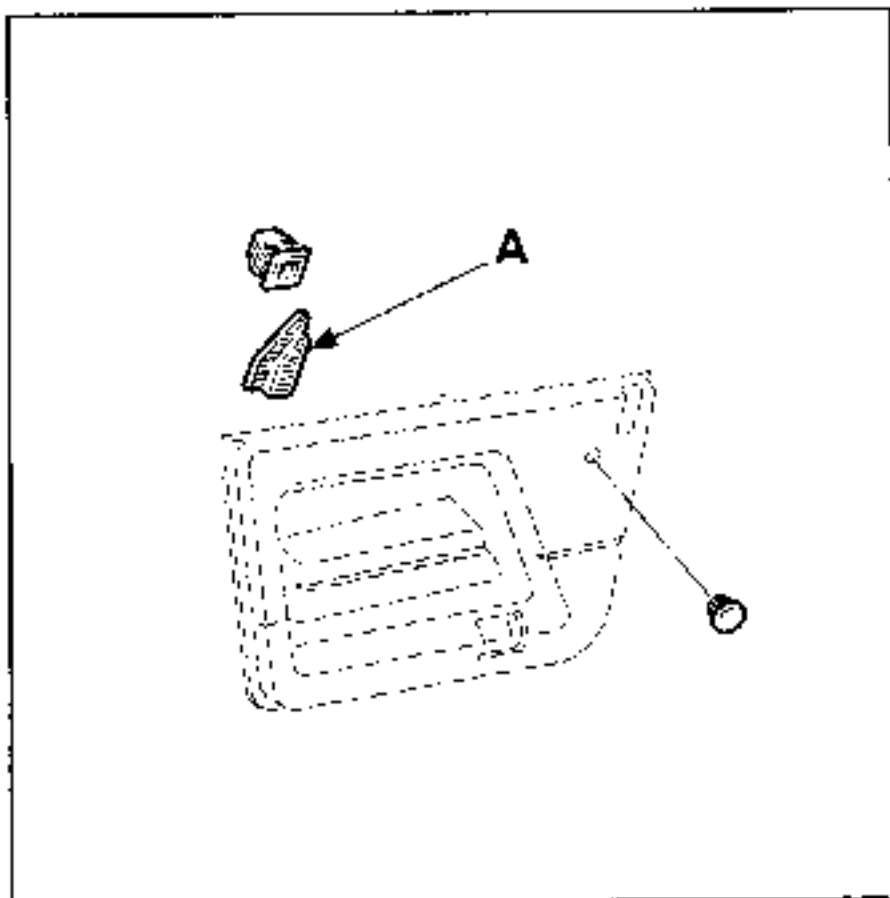
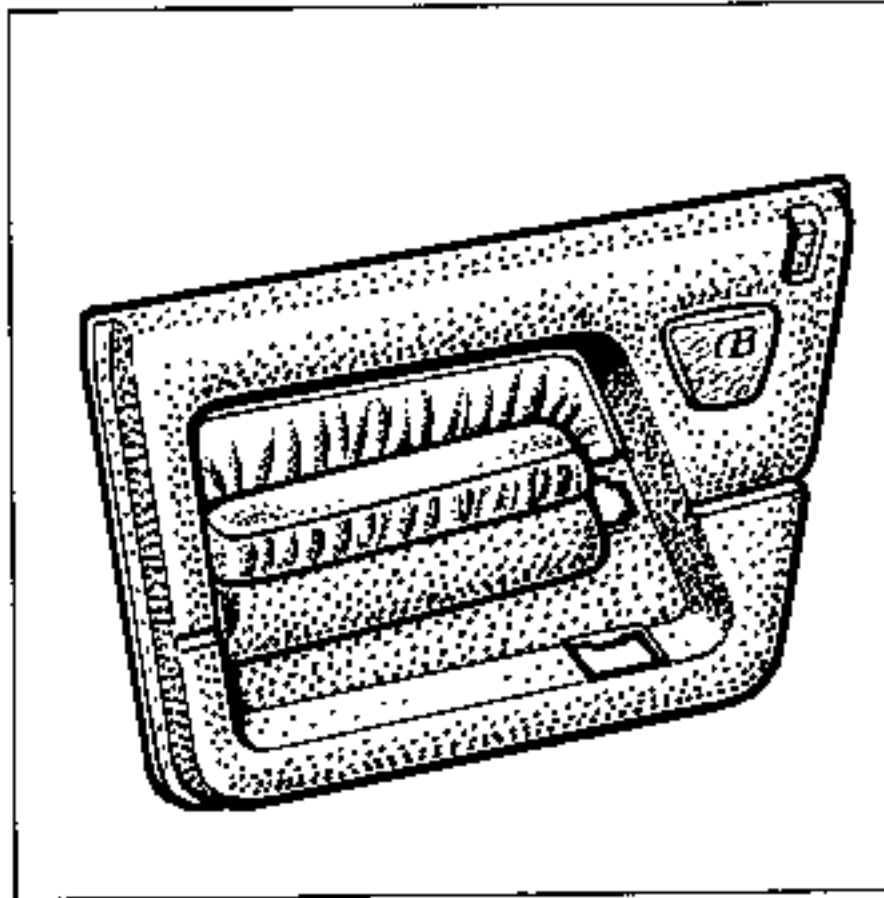

Desmontar :
La tapa (A).
El testigo de condensación

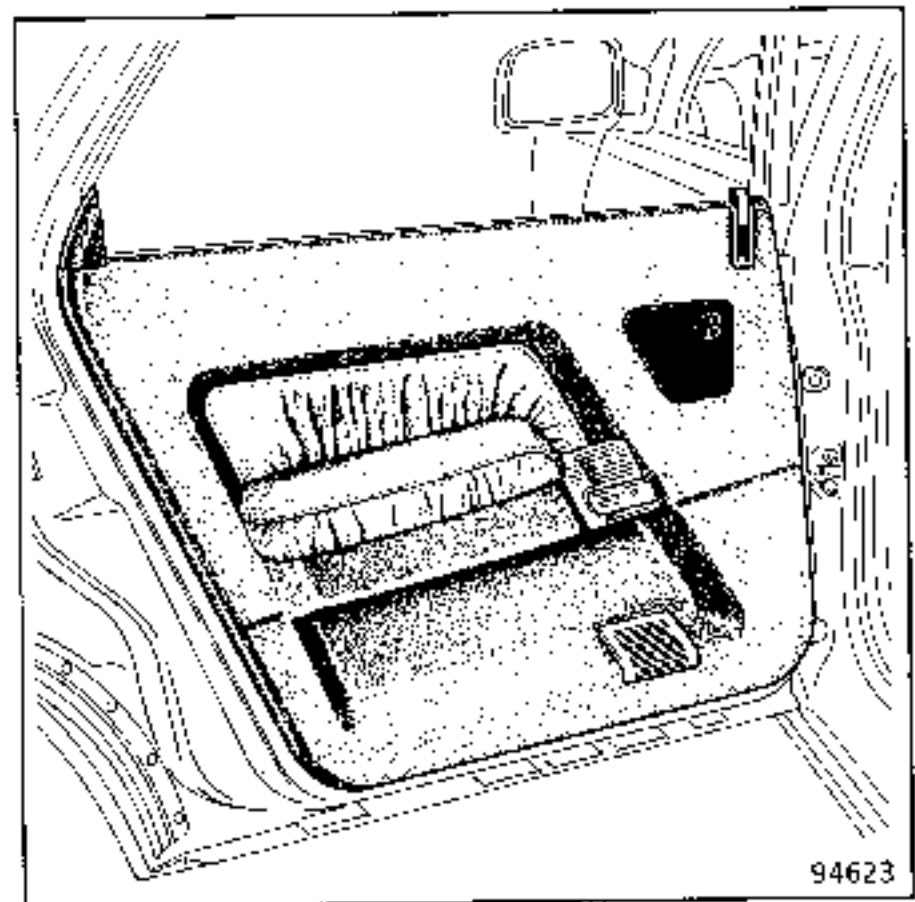

Desmontar :
La empuñadura interior.

NOTA :

Por razones de calidad es imperativo, tras cualquier intervención que necesite desmontar el vinilo, sustituir el cordón de mástico de estanquidad antes de volver a posicionar dicho vinilo.

Mástico en rollos
Ref. : 77 01 423 330

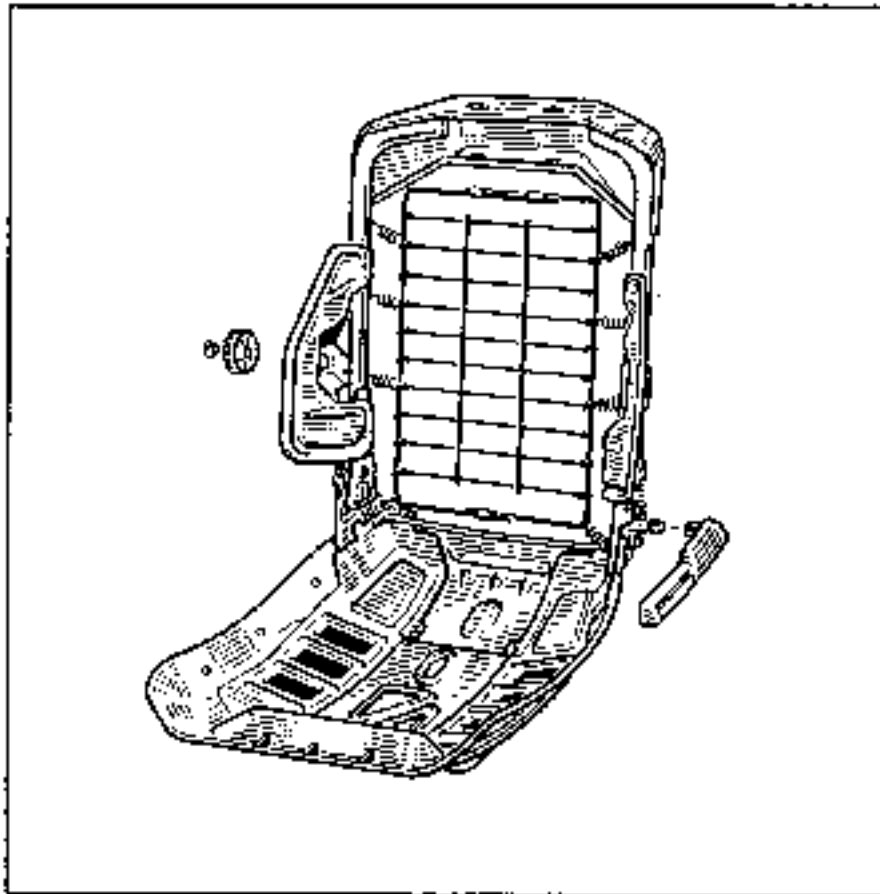

EXTRACCION

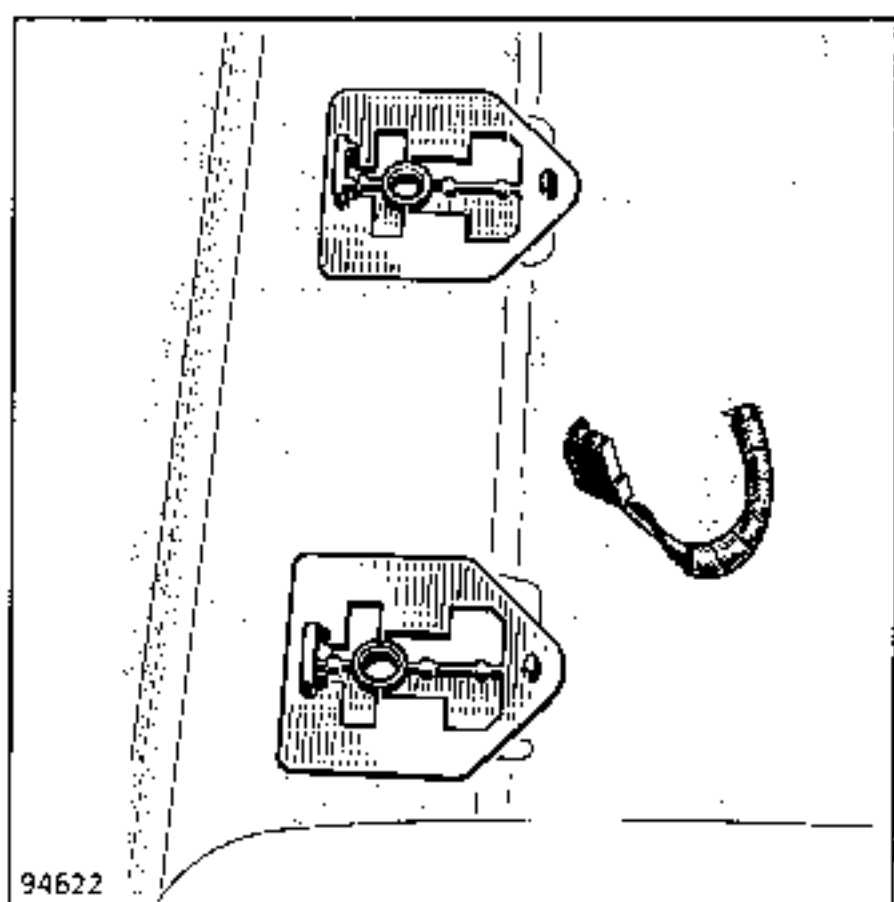

Avanzar el asiento y desconectar el conector del cableado del asiento calefactado.

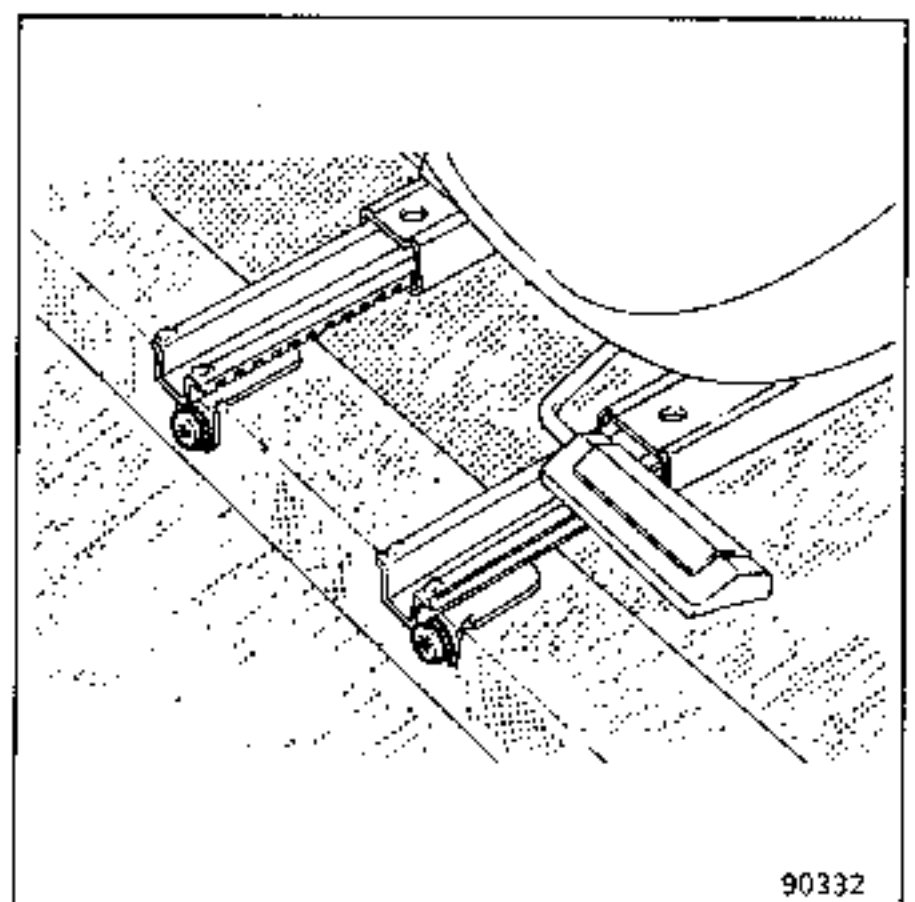

Quitar los 2 tornillos de la fijación delantera.

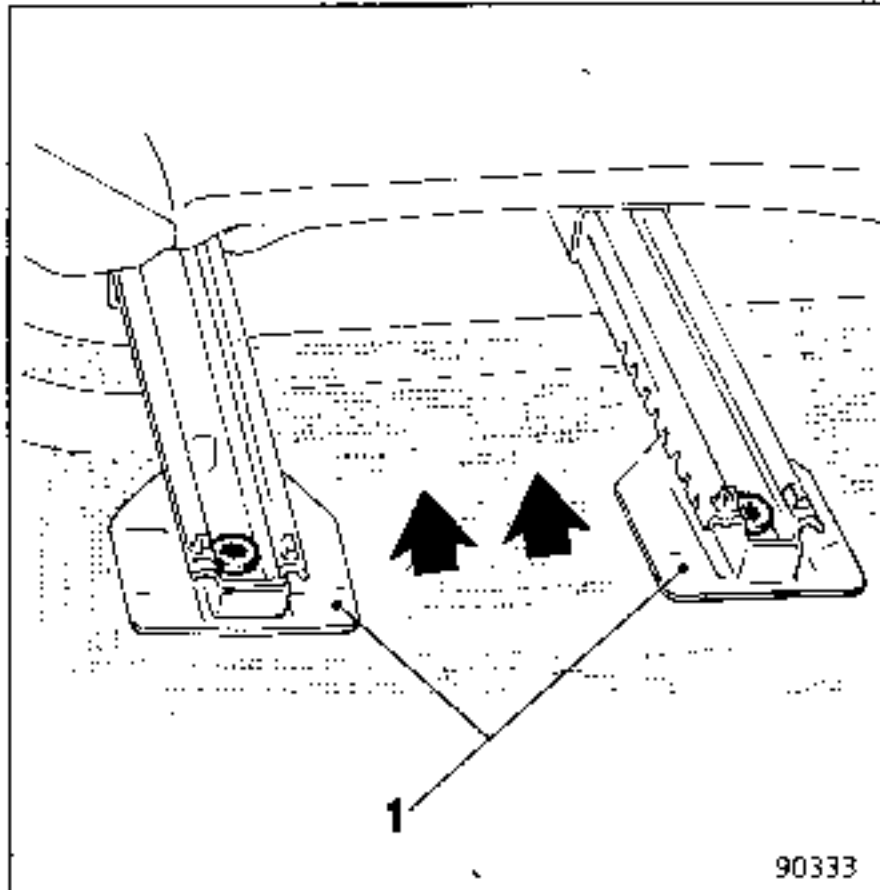

Quitar los 2 tornillos de la parte trasera :

- el asiento con las 2 paletas de anclaje (1), tirando de él hacia adelante.

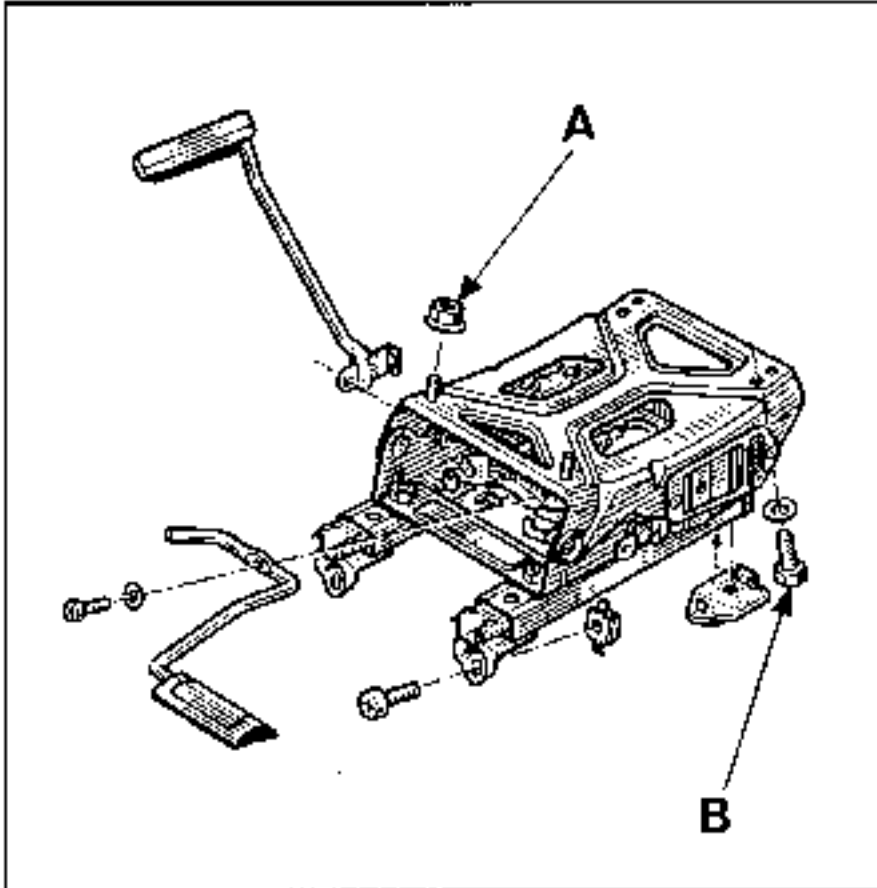

Desconectar el cableado del asiento calefactado.

Quitar el asiento.

Desguarnecer el cojín.

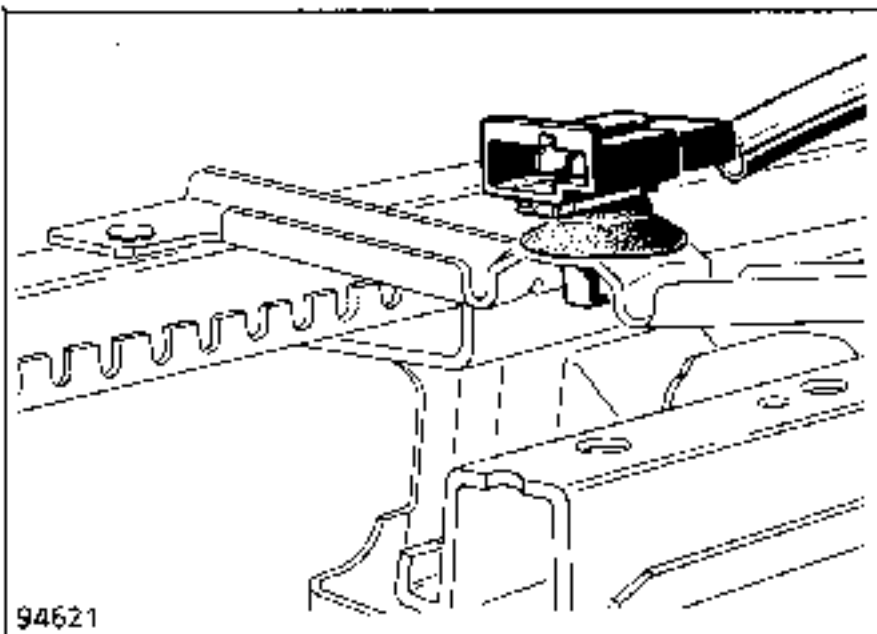

Liberar el conector del juego de deslizaderas.

Extraer las 2 tuercas (A), así como los 2 tornillos (B) para separar las deslizaderas de la armadura.

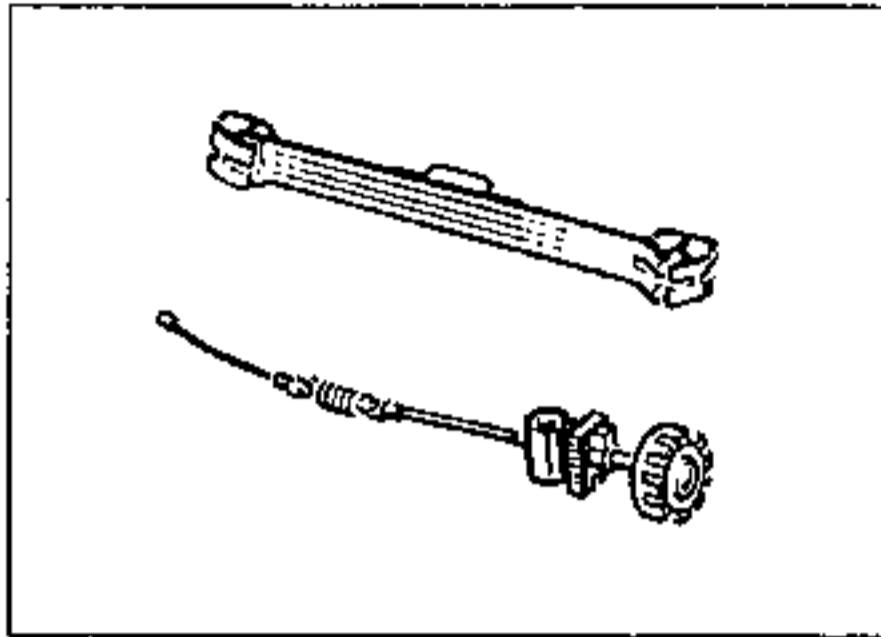

EXTRACCION

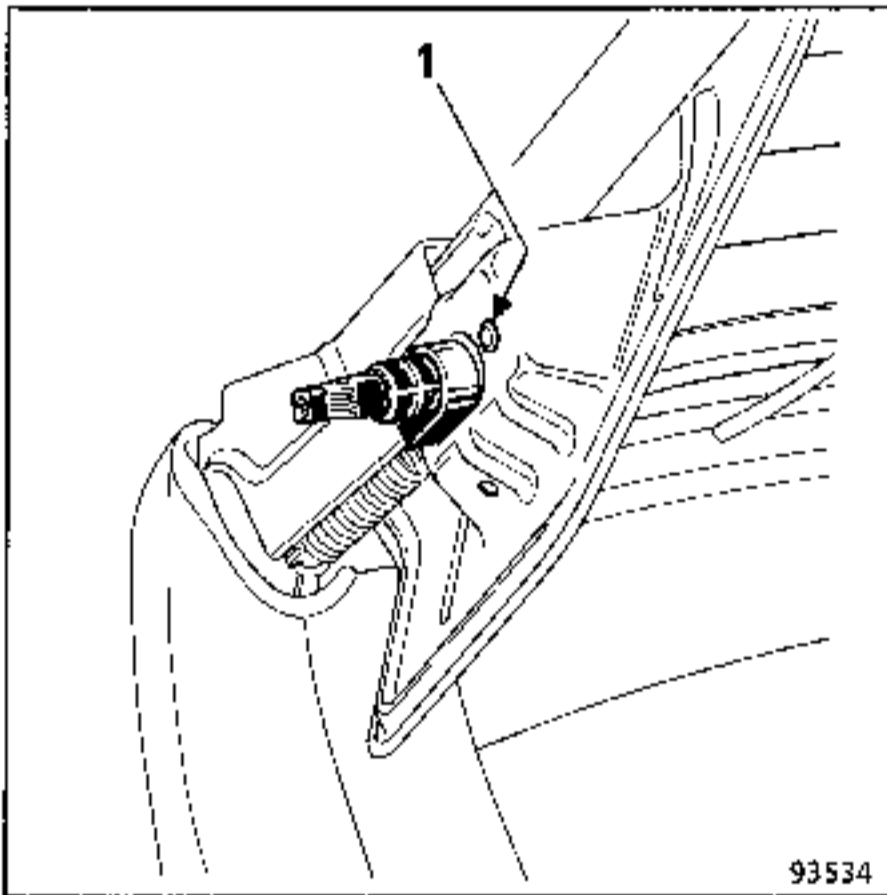

93534

Tras el desguarnecido del respaldo, reglar el mecanismo en la posición destensado.

Quitar el remache de fijación del mando (1).

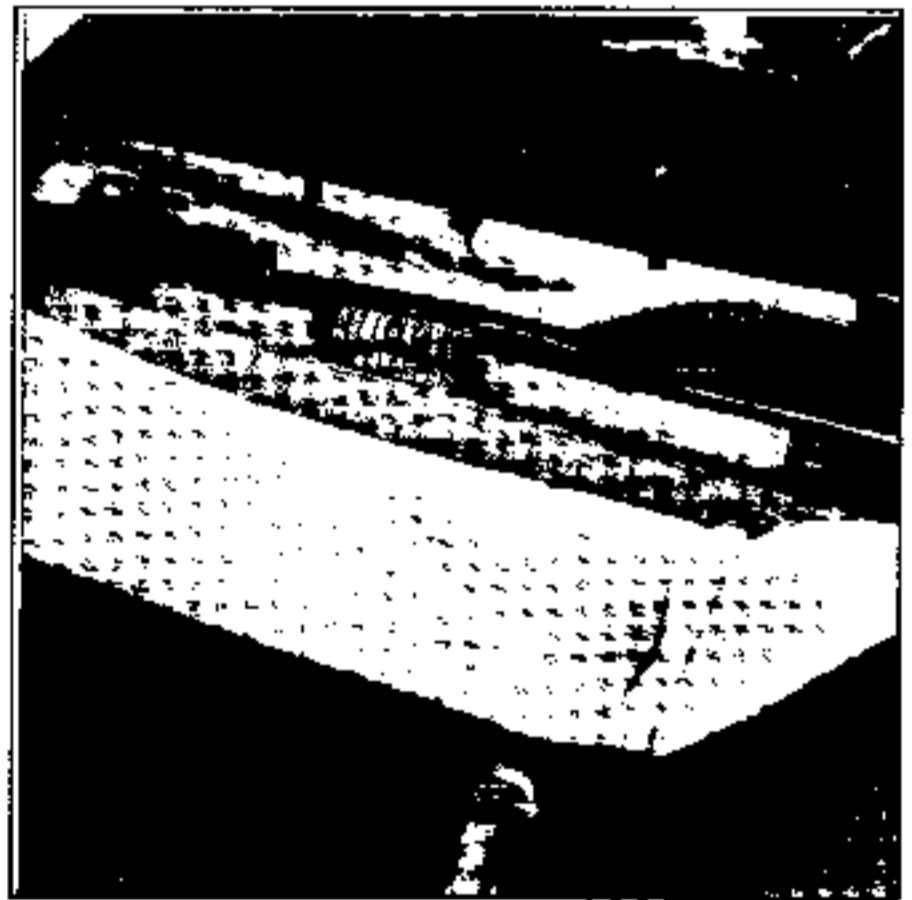

Mediante un par de pinzas, extraer el freno de retención del cable, para hacer pasar a éste a través de la armadura.

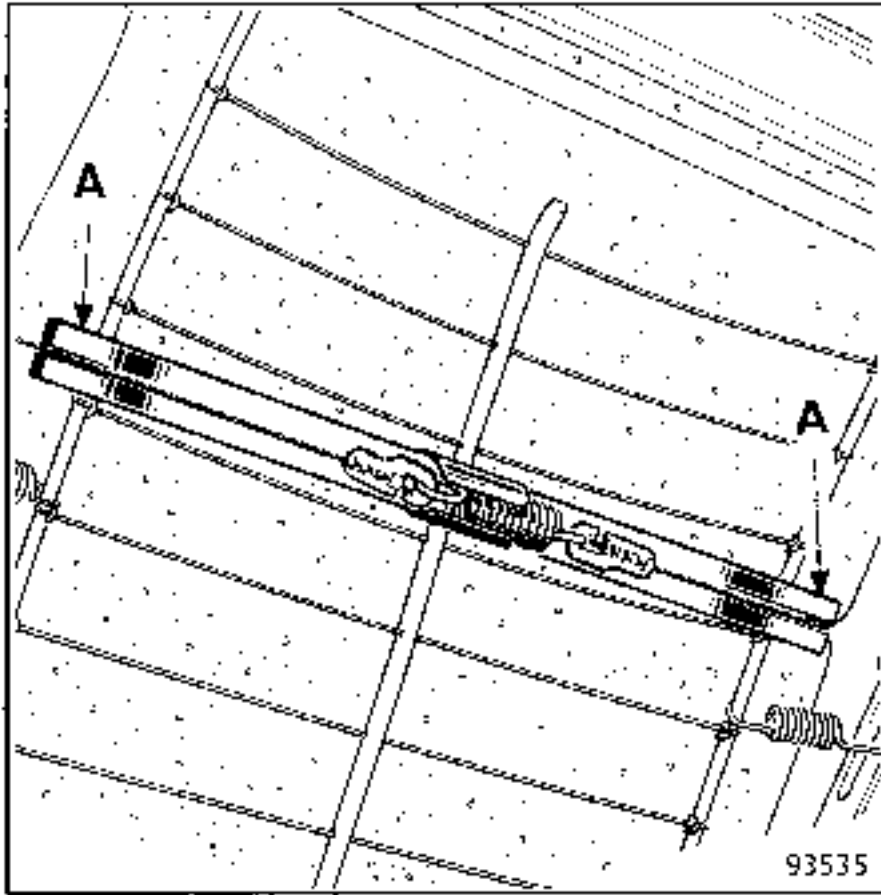

Soltar la guía de plástico (A).

En la reposición, terminar por el ensamblado de los 2 cables sobre el muelle central.

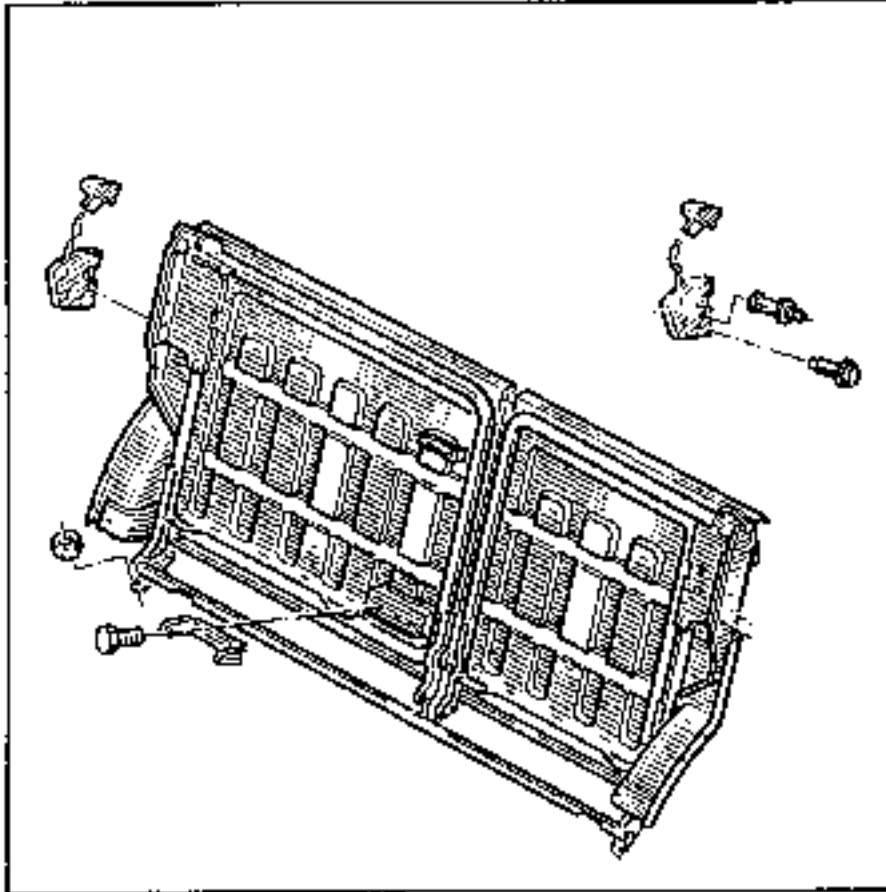

EXTRACCION

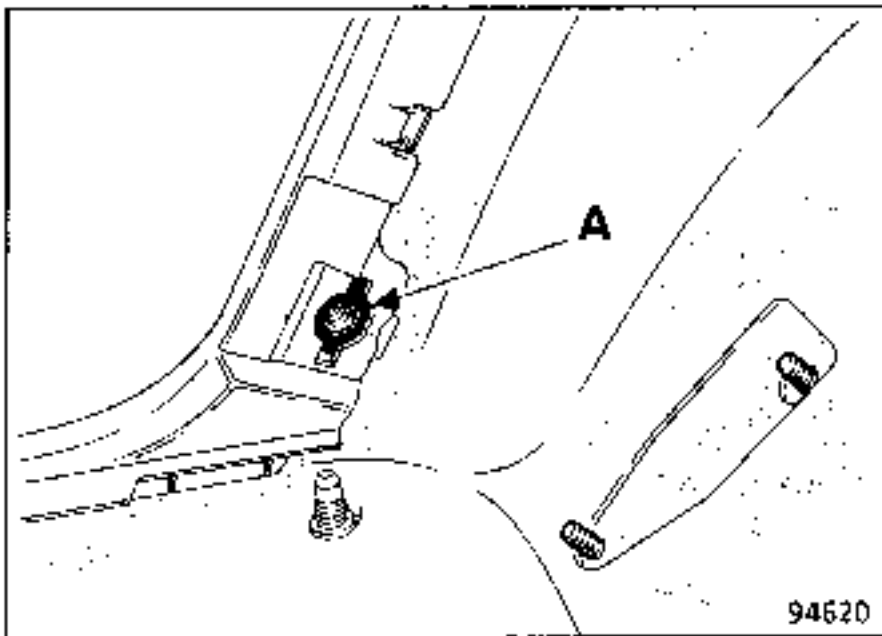

Desbloquear los cierres del asiento.

Extraer la fijación trasera del cinturón inferior (A).

Quitar las 4 tuercas de fijación.

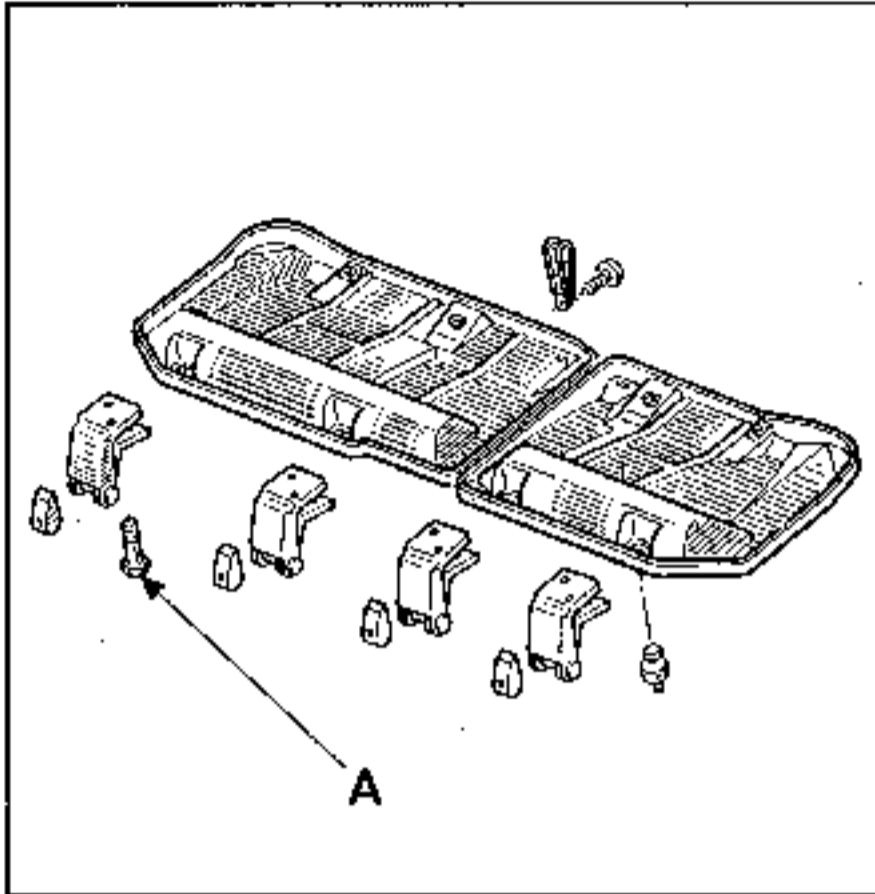

EXTRACCION

Tras haber basculado los cojines hacia adelante.

Quitar los tornillos del elemento concernido (A).

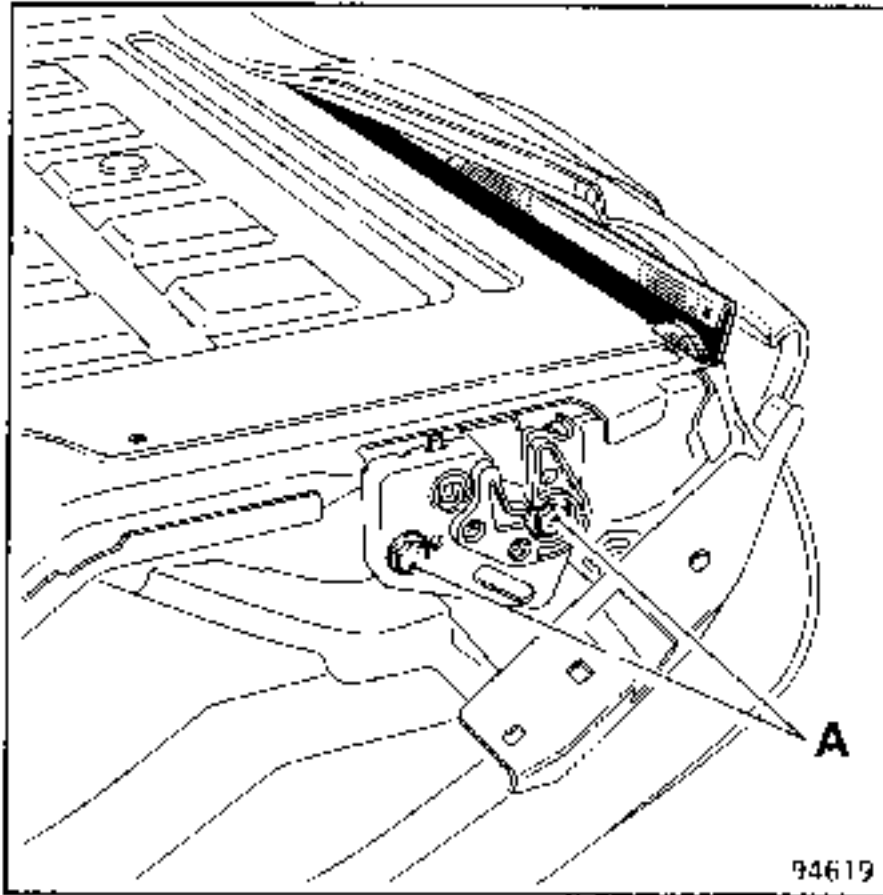

EXTRACCION

Tras el desguarnecido del respaldo concernido,

Quitar el cierre por los dos tornillos (A).

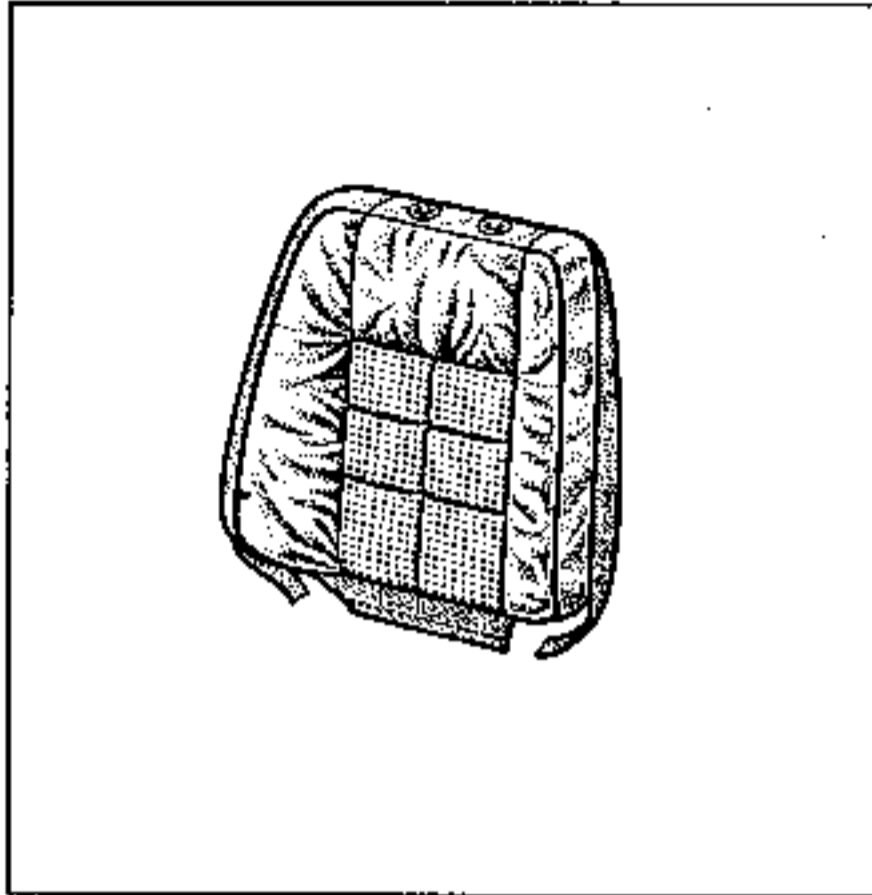

EXTRACCION



Tras extraer el asiento.

Quitar la tapa y la empuñadura de reglaje lumbar.

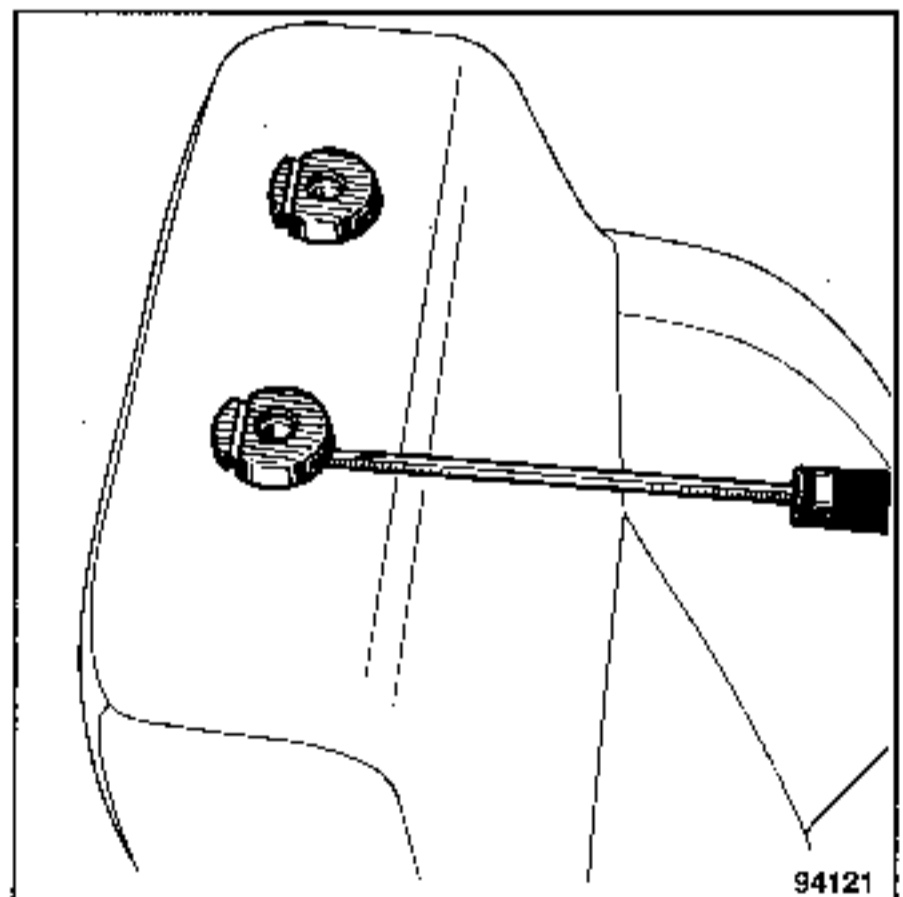

Soltar las partes superiores de las guías del apoya-cabezas.

Quitar los 2 ganchos que sujetan al guarnecido bajo el asiento.

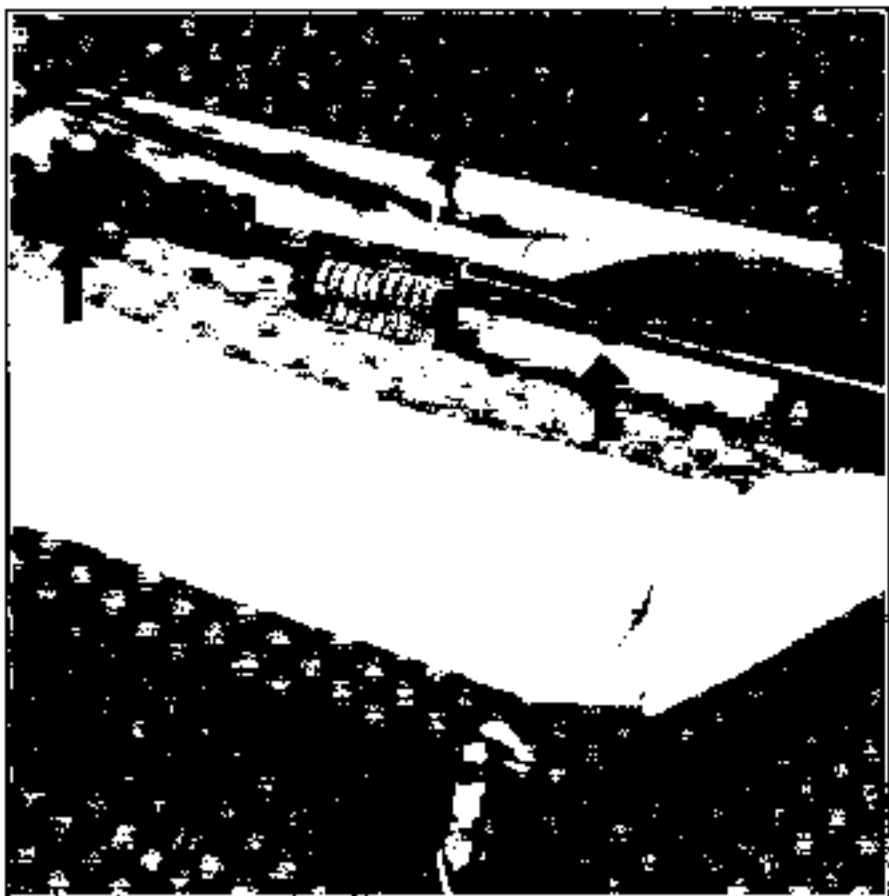

Desconectar el conector del sistema calefactor.

Soltar las dos grapas.

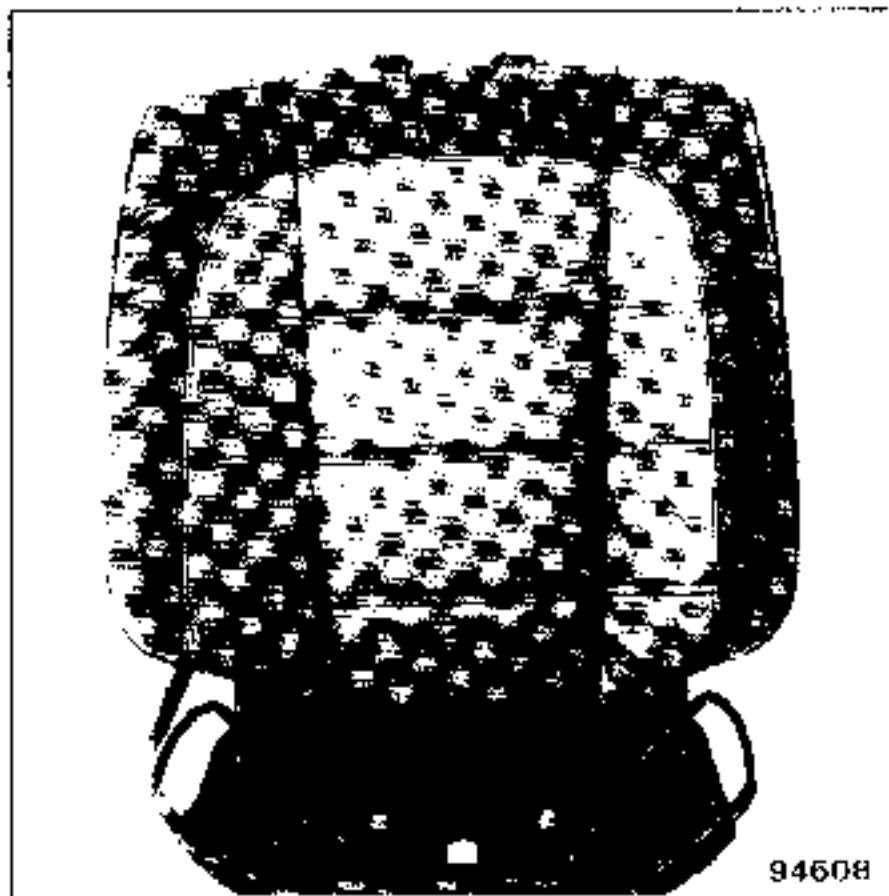
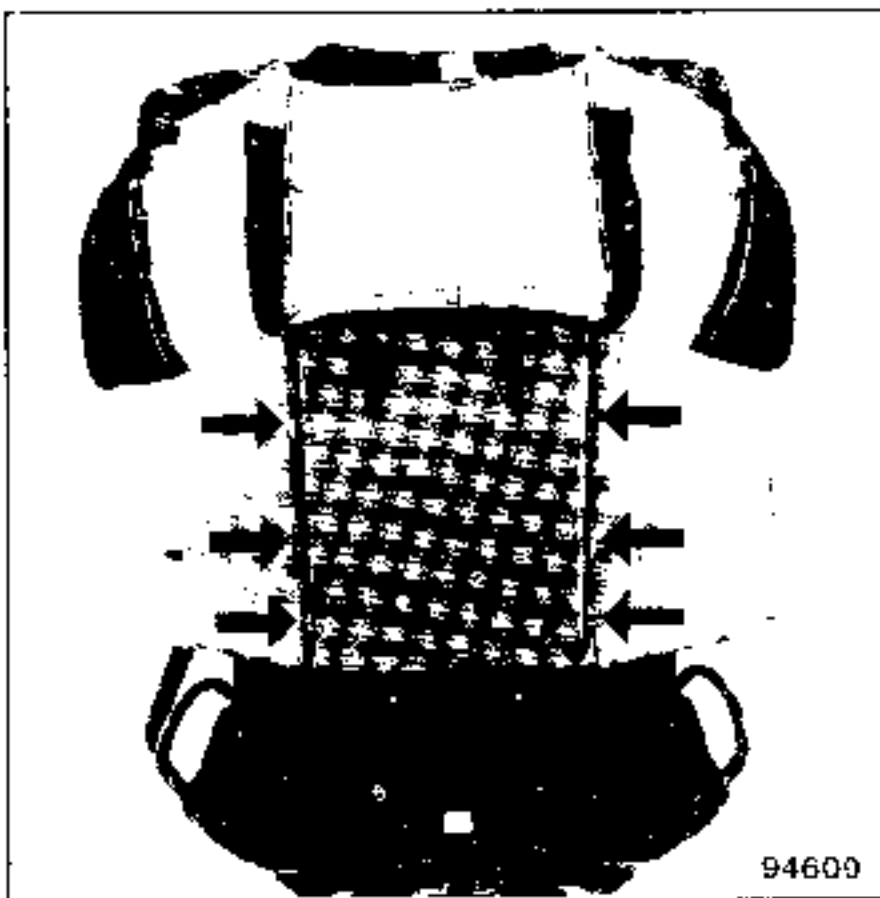

Cortar las dos grapas "nariz de cerdo".

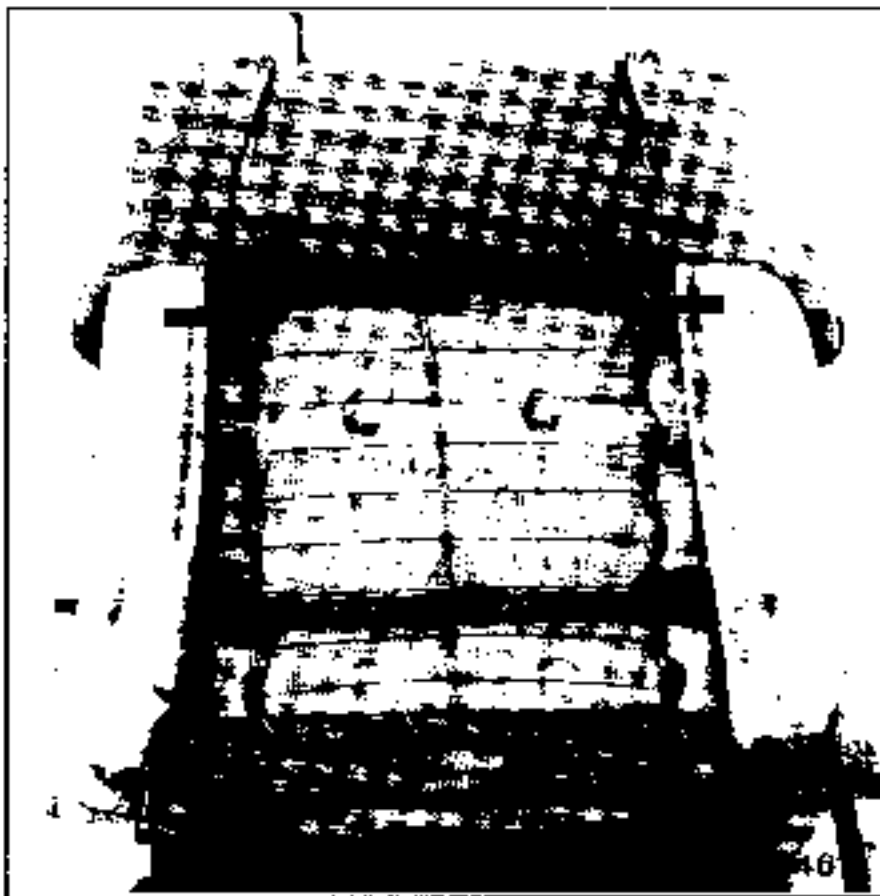

Al montar el guarnecido, cortar las grapas "nariz de cerdo" con precaución.

OBSERVACION :

Durante el guarnecido, no olvidarse de empalmar el conector del sistema calefactor.

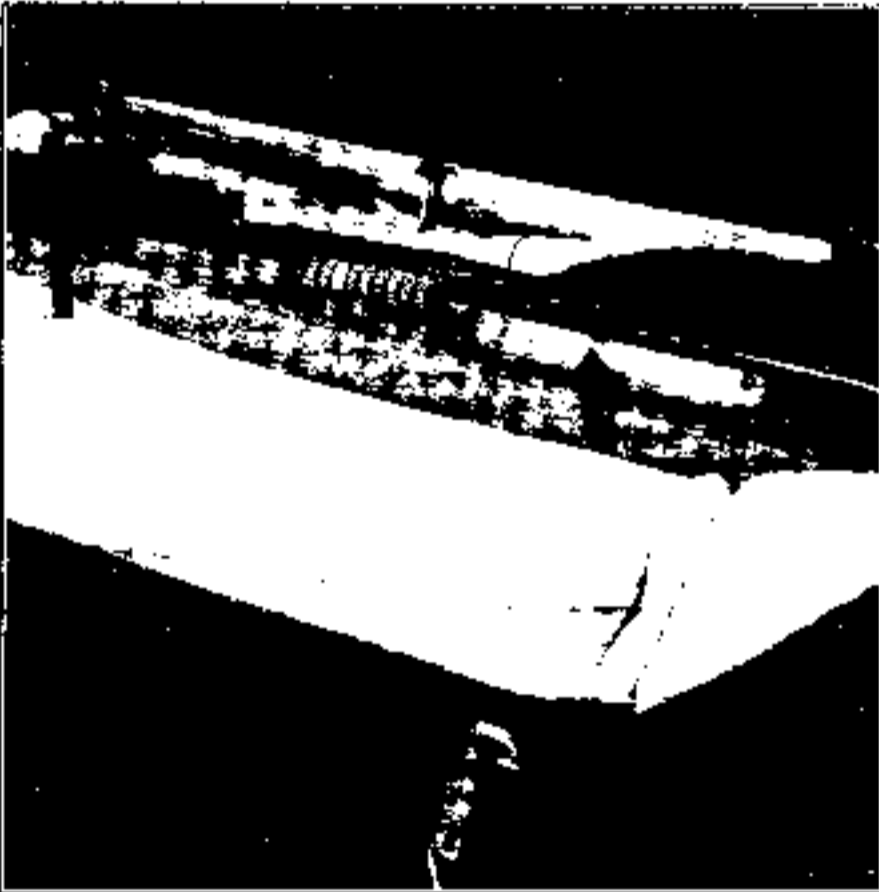
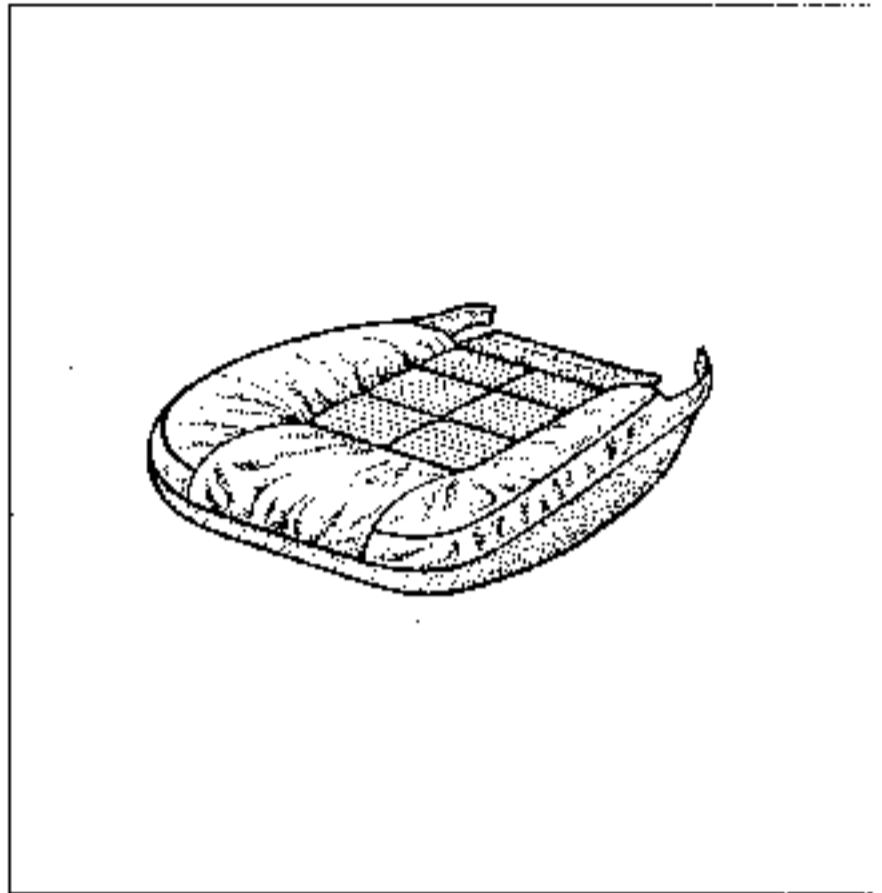

- Tras extraer el asiento.
- Soltar los dos ganchos.
- Cortar las dos grapas "nariz de cerdo".
- Cortar las abrazaderas de fijación del sistema calefactor.
- Desconectar el cableado del sistema calefactor y liberarlo del juego de deslizaderas.

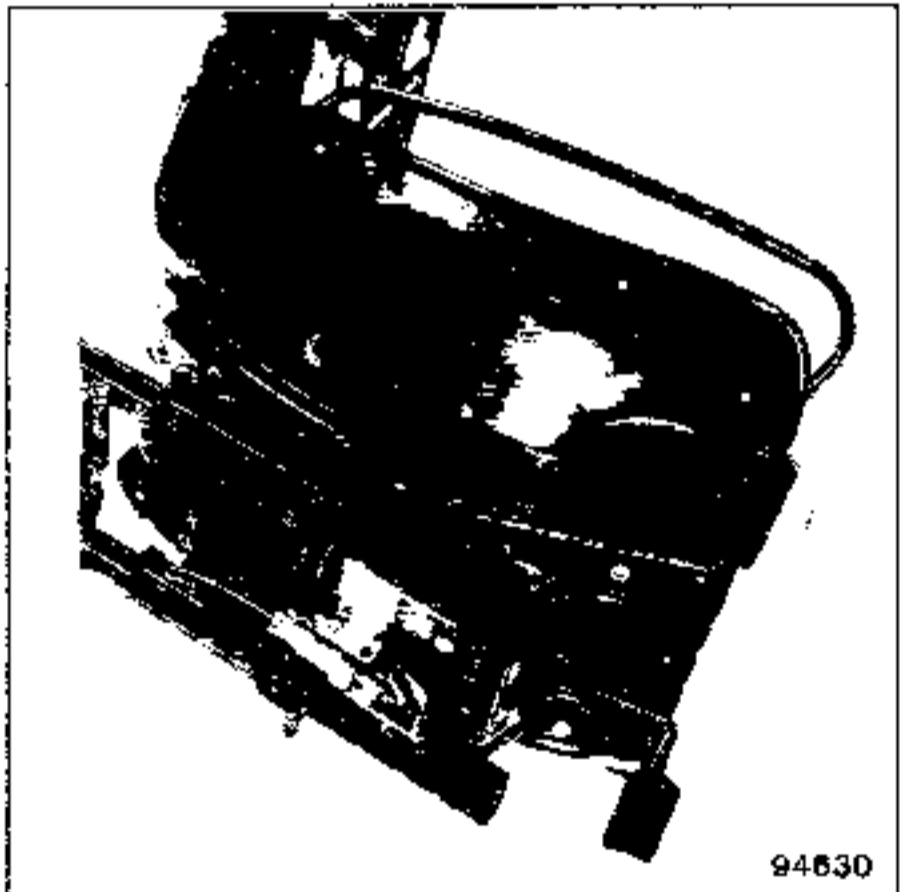

- Desgrapar el contorno del guarnecido.
- Retirar el conjunto espuma-guarnecido.

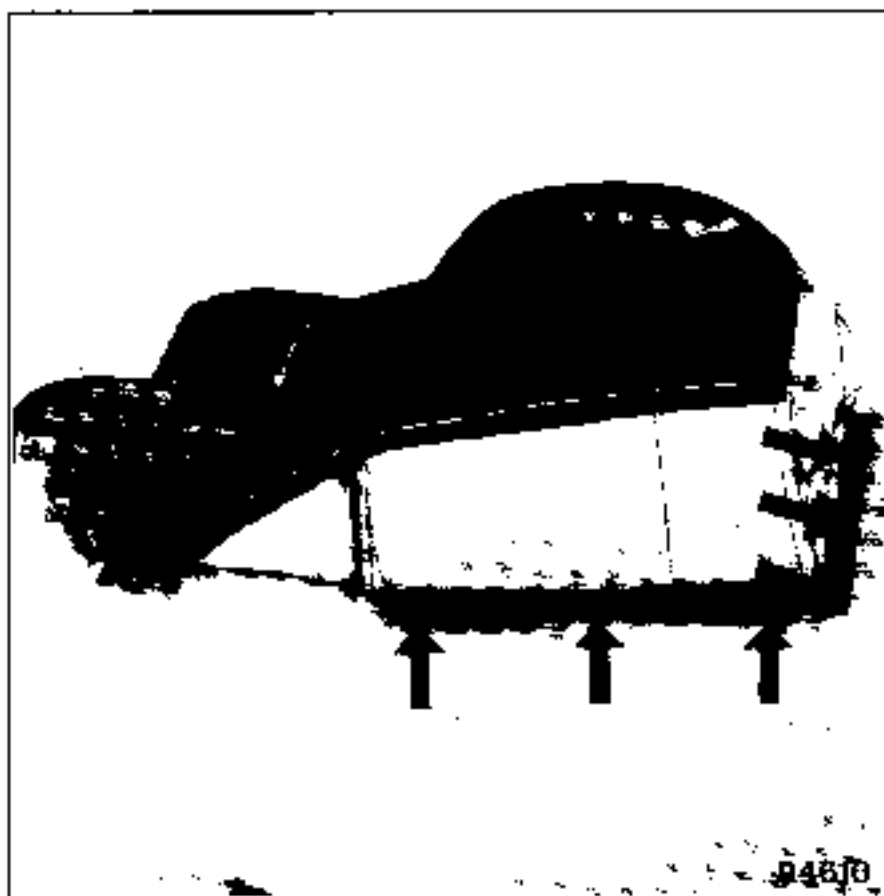

Separar el guarnecido de la espuma, cortando las grapas "nariz de cerdo".

OBSERVACION :

Durante el guarnecido, no olvidarse de volver a empalmar el conector del sistema calefactor.

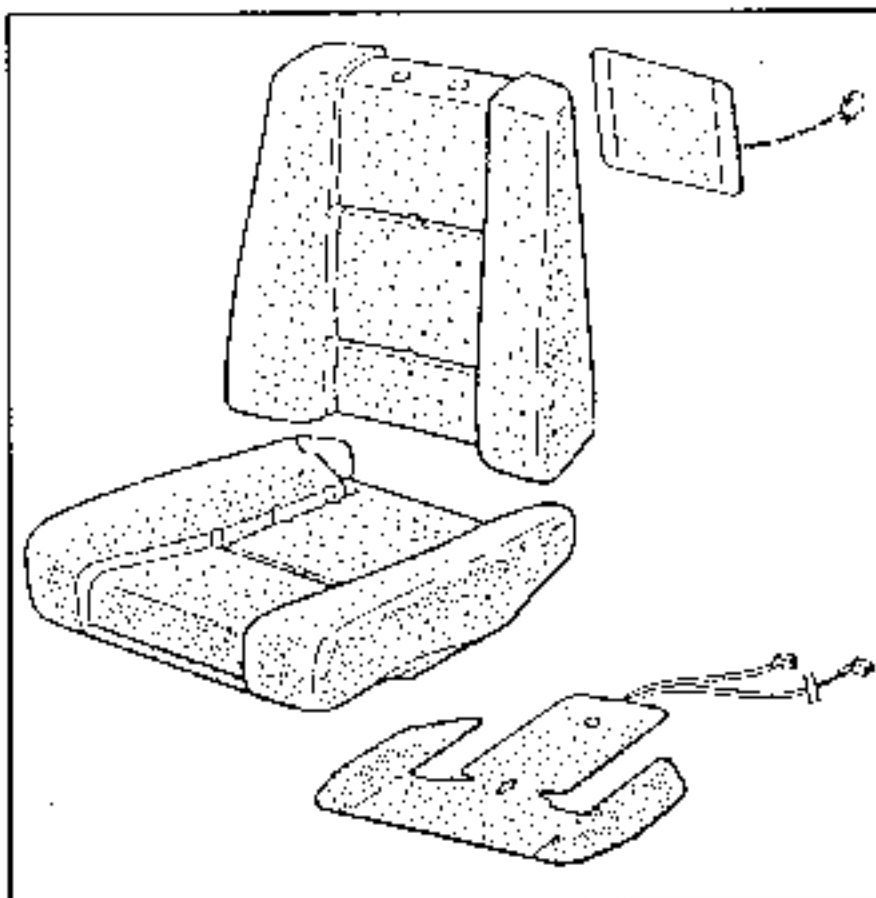

Ref. : Respaldo 77 00 809 758
Ref. :Cojin 77 00 809 757

EXTRACCION

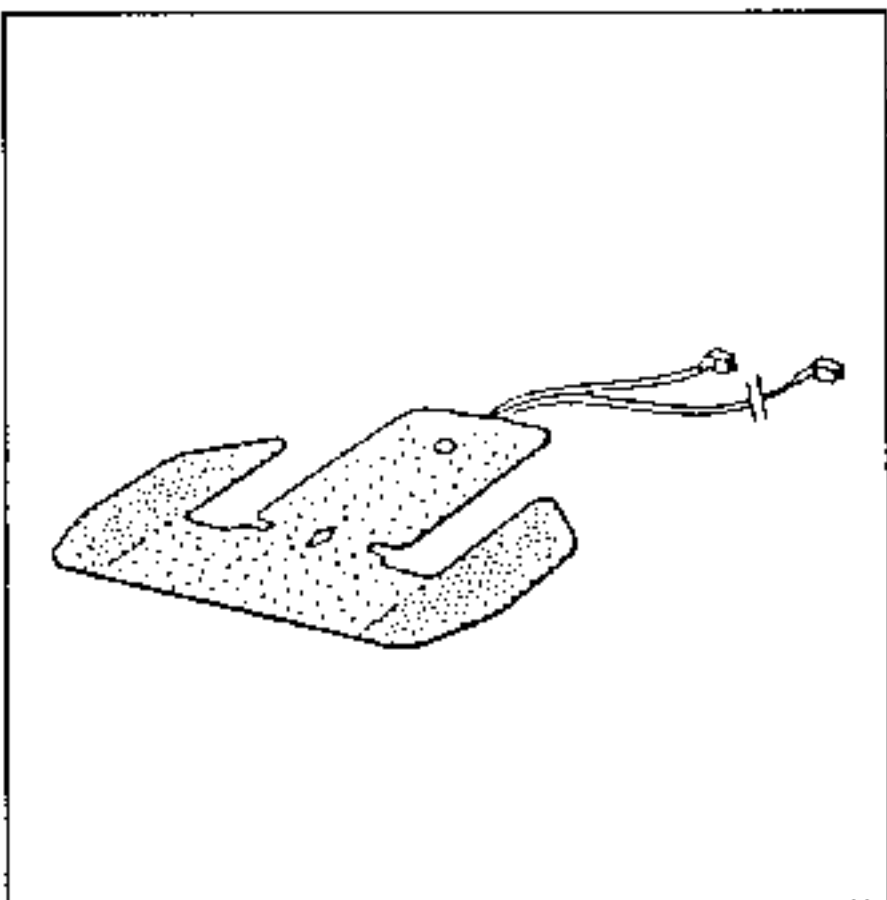

Tras el desguarnecido del elemento concernido.
Despegar con precaución el dispositivo calefactor de la espuma.

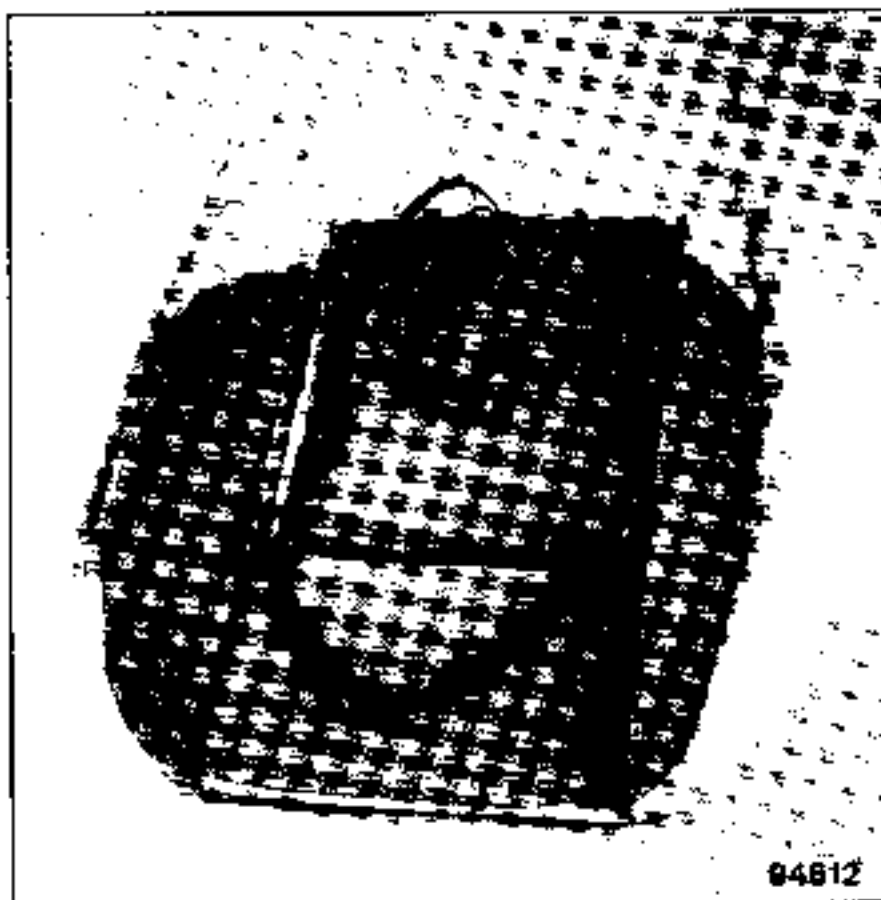

Para la reposición, será suficiente volver a pegar el sistema en la misma posición.

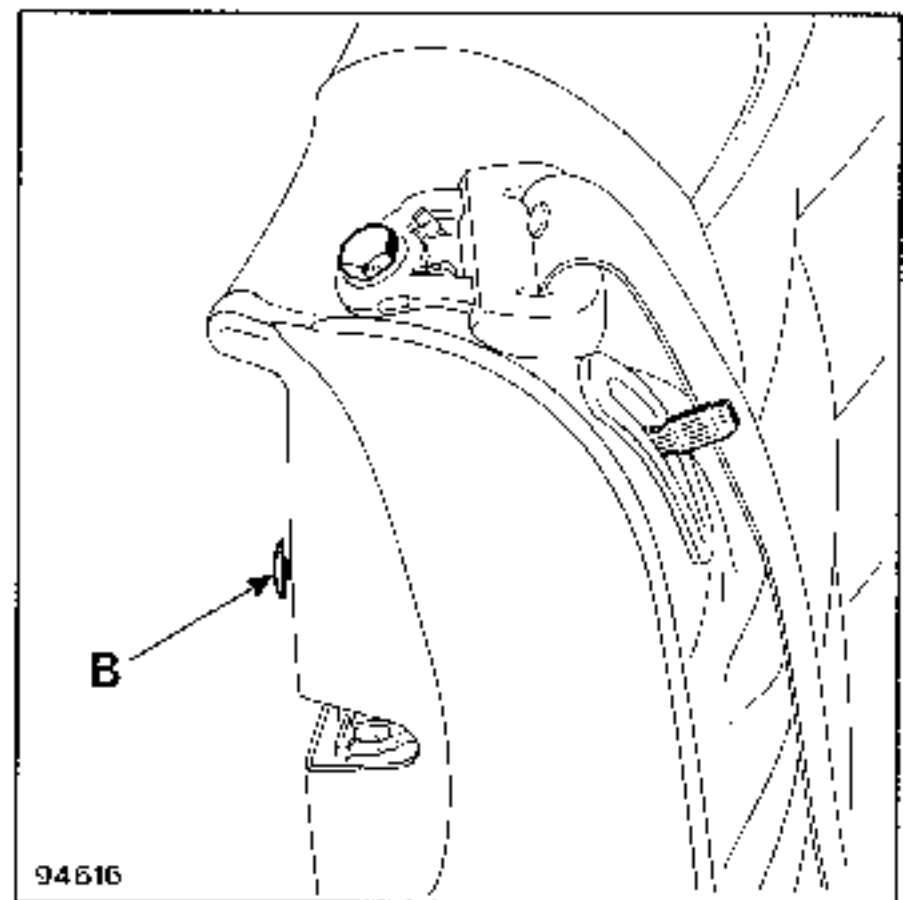
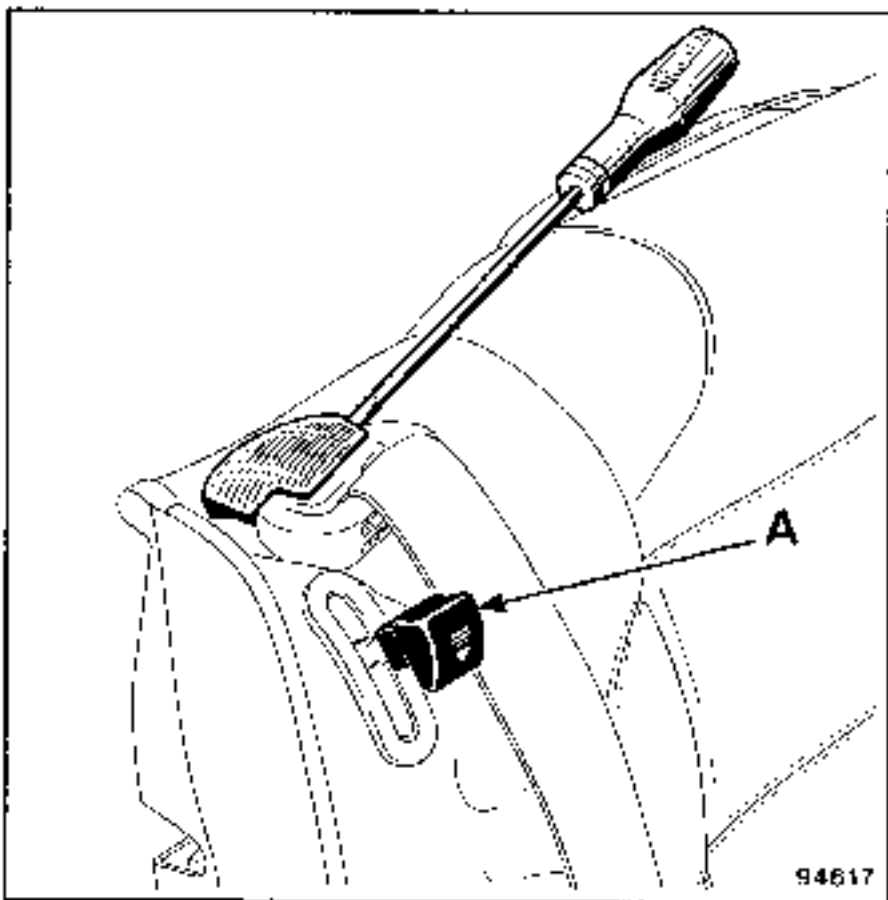
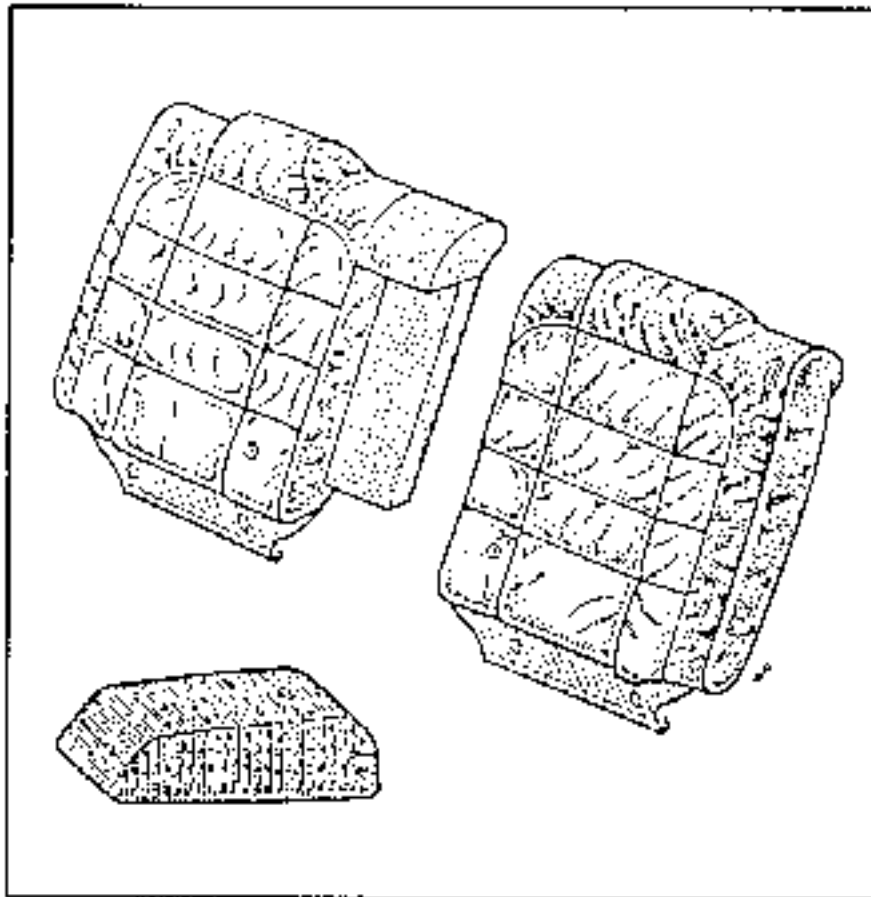

Tras desmontar el asiento, quitar la empuñadura (A).

Quitar las grapas de la tapa del cierre (B).

Quitar la tapa de fijación del cinturón superior.

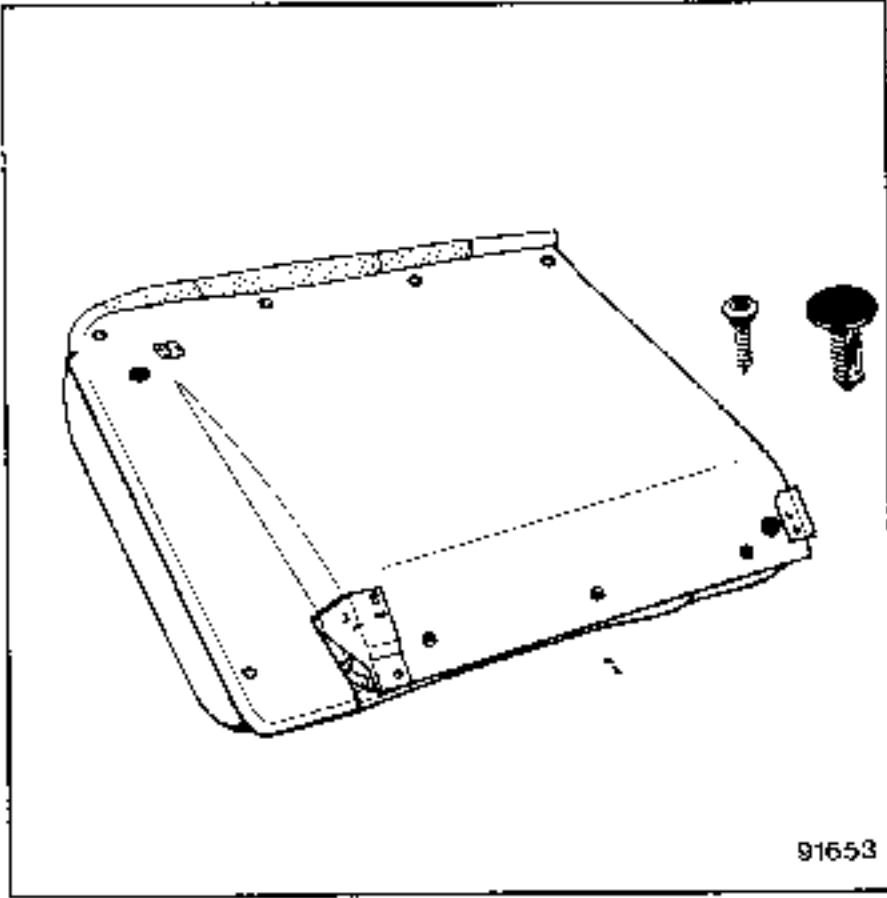

Extraer la tapa trasera (grapas tipo abeto).

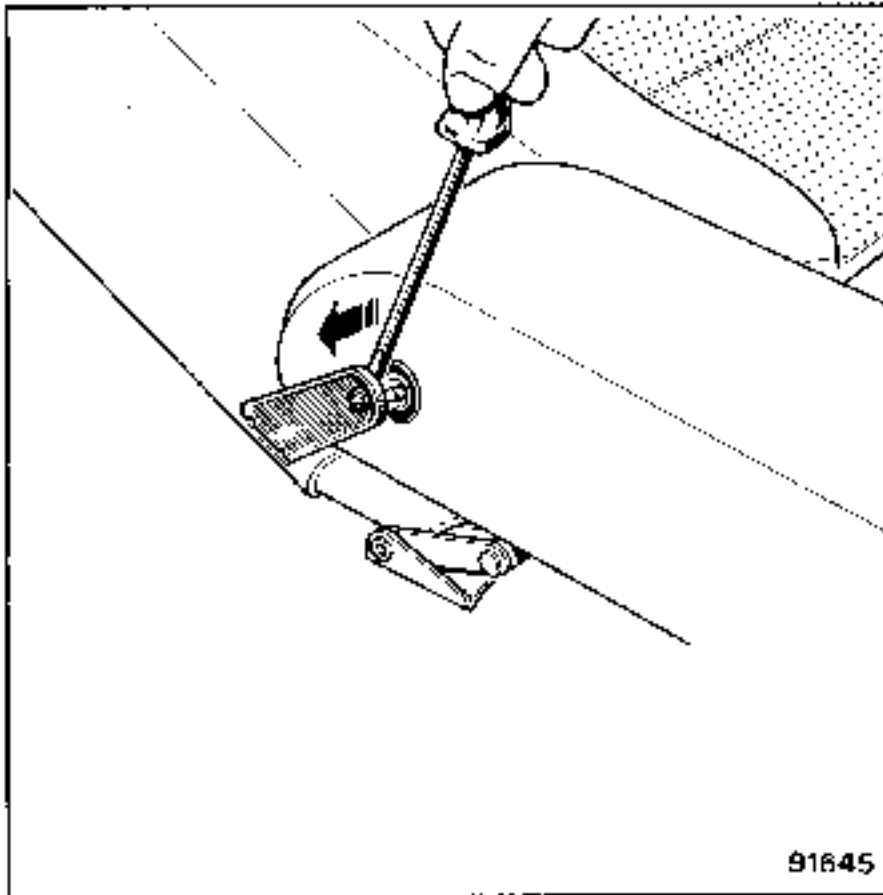
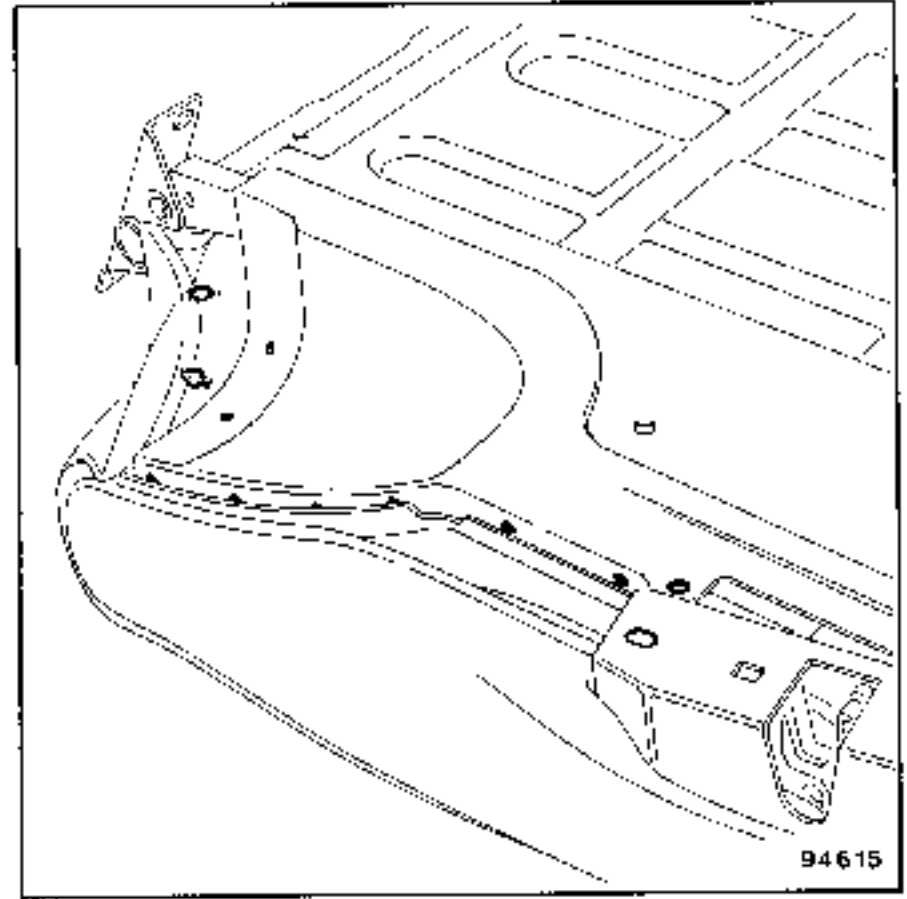

Extraer el apoyacodos central.

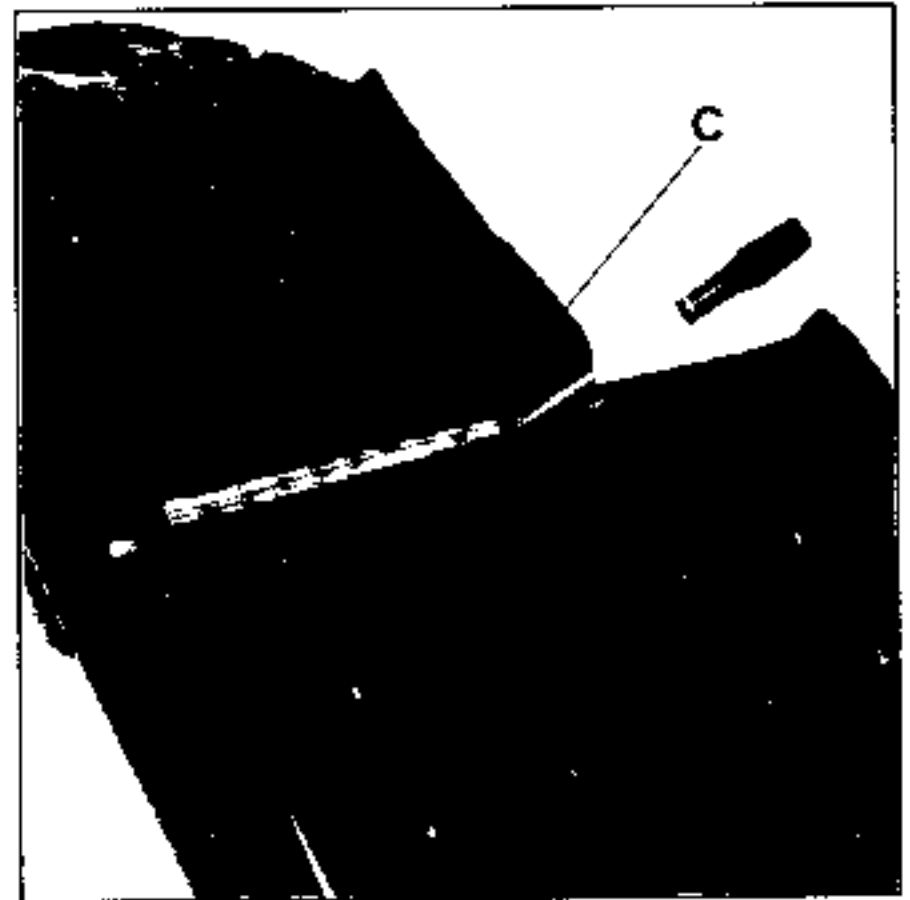

Extraer los bordes (C) del guarnecido con precaución.

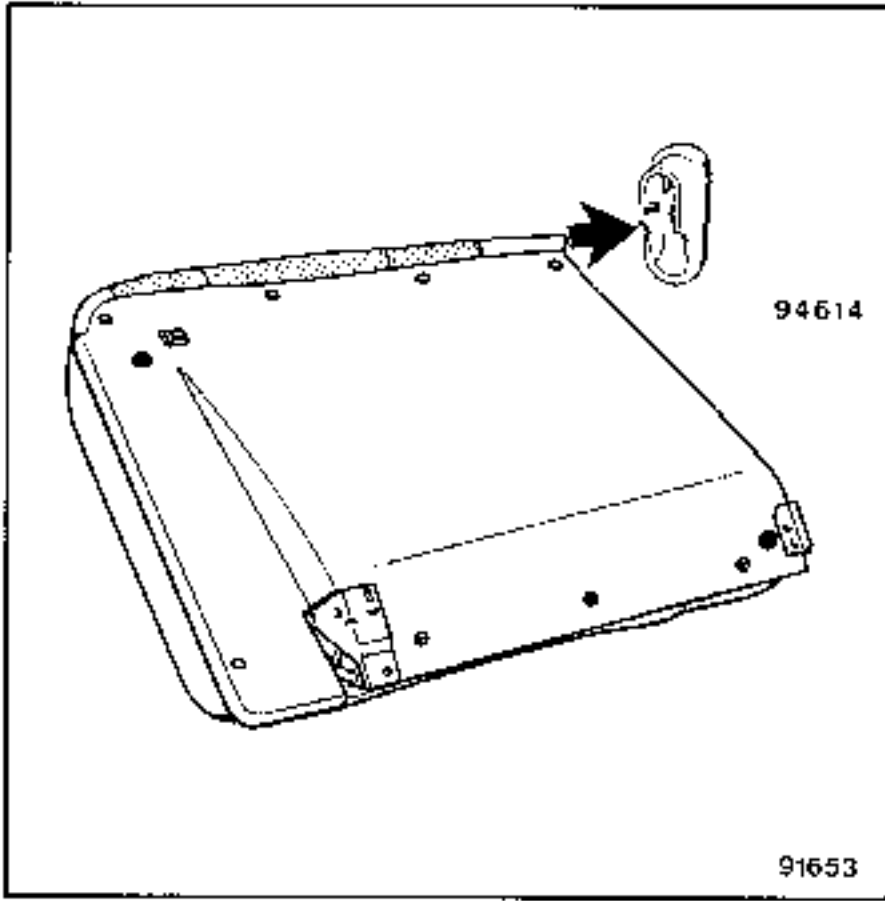

Quitar el clips.

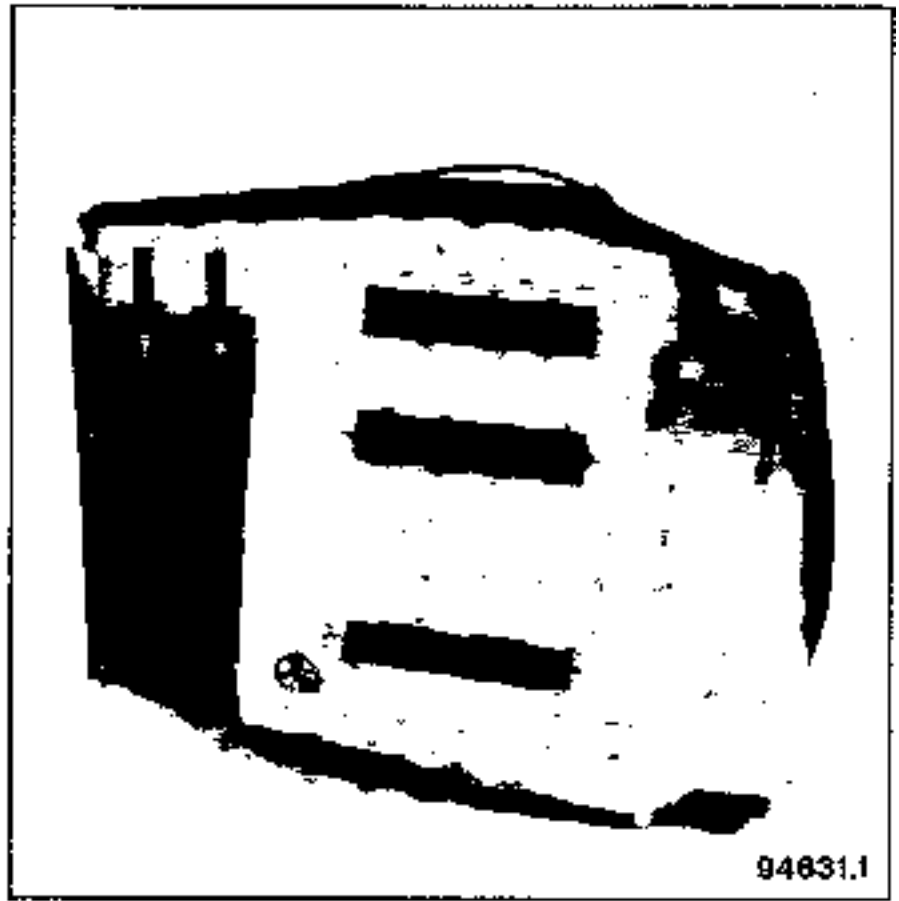

Soltar las dos grapas de debajo del guarnecido.

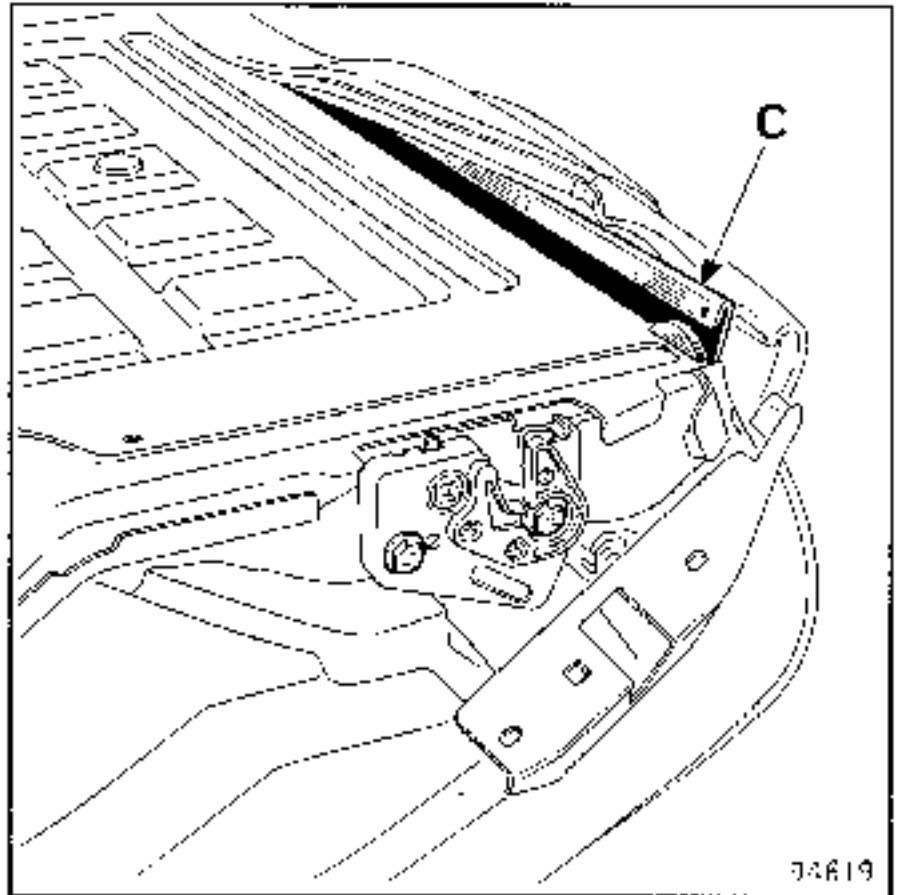

Pasar el cinturón a través del guarnecido.

Soltar el borde superior (C).

Extraer el conjunto espuma-guarnecido.

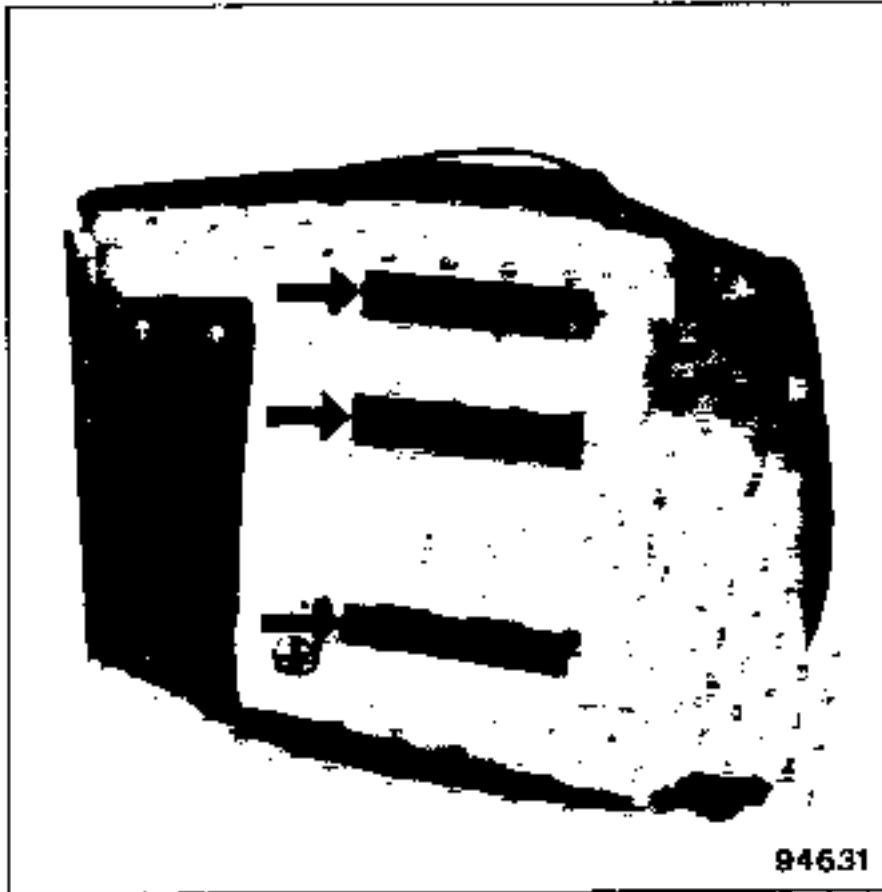

Extraer el circlicps circular.

Separar el guarnecido, haciendo pasar los cartones a través de la espuma

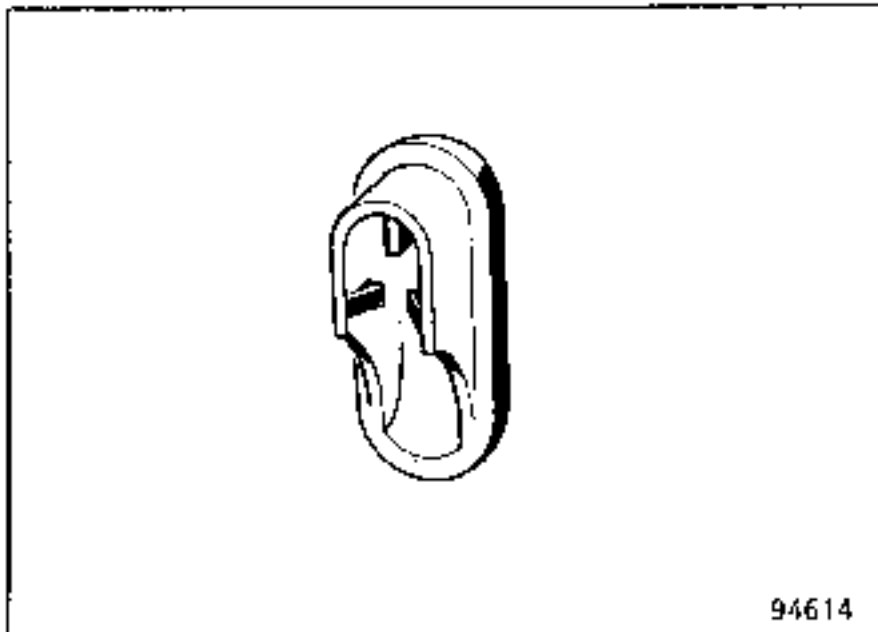

OBSERVACION :

En la reposición, colocar los extremos sobre la armadura antes de posicionar el guarnecido.

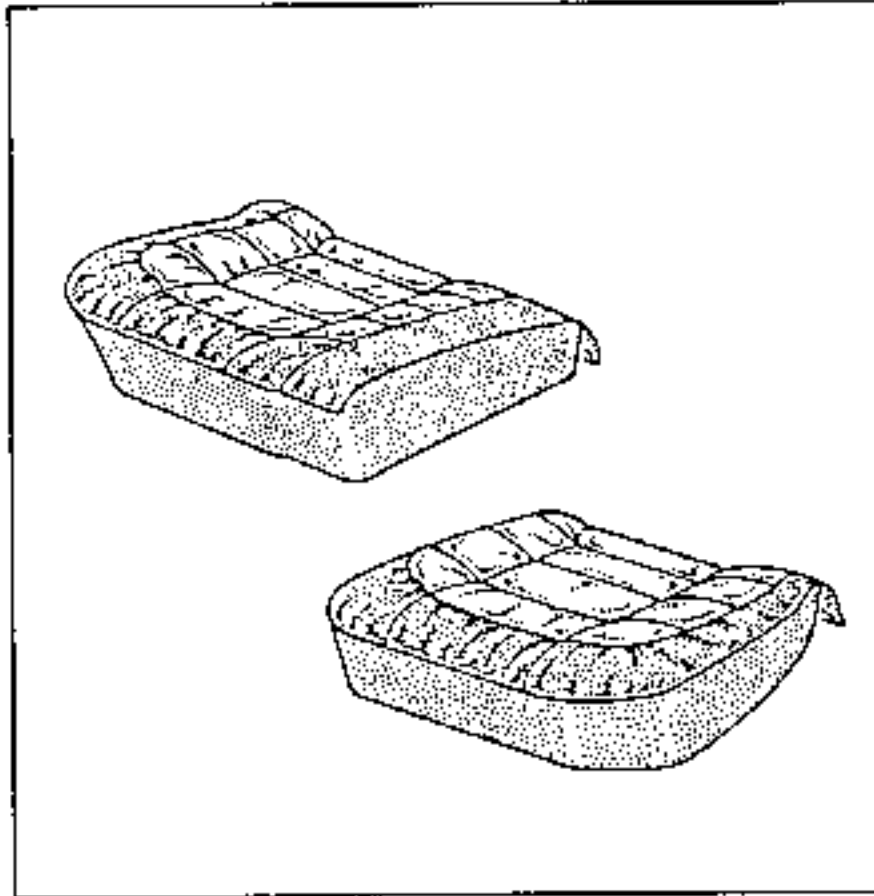

EXTRACCION

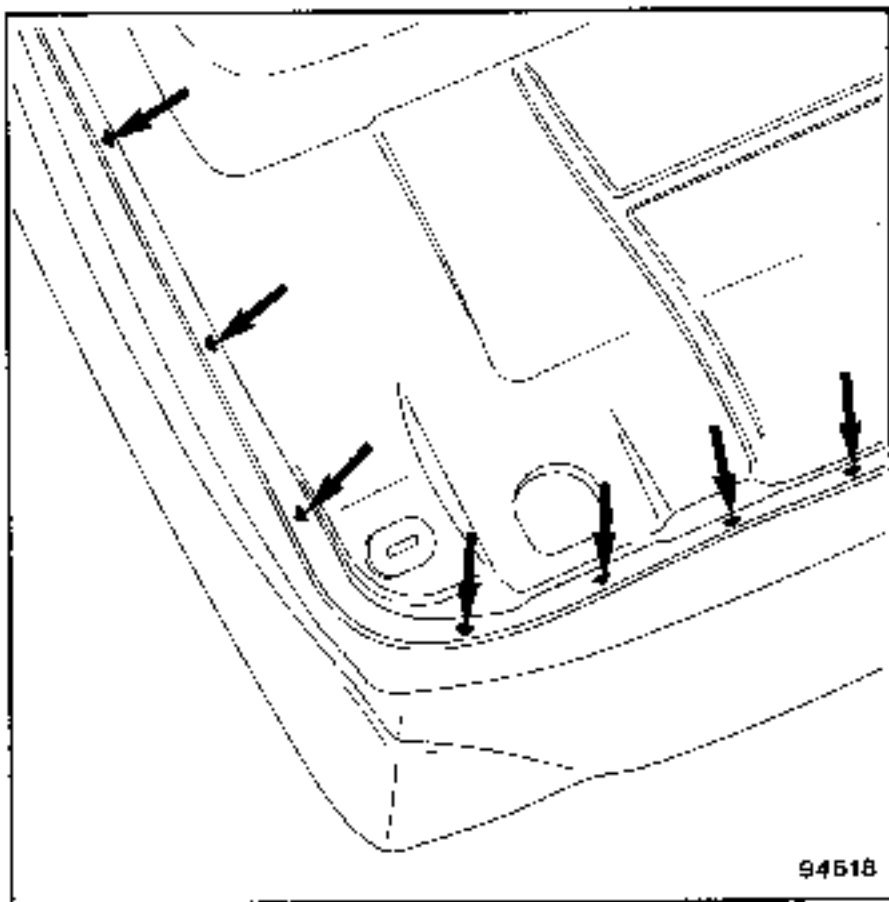

Tras extraer la parte concernida.

Soltar el guarnecido de la armadura con precaución.

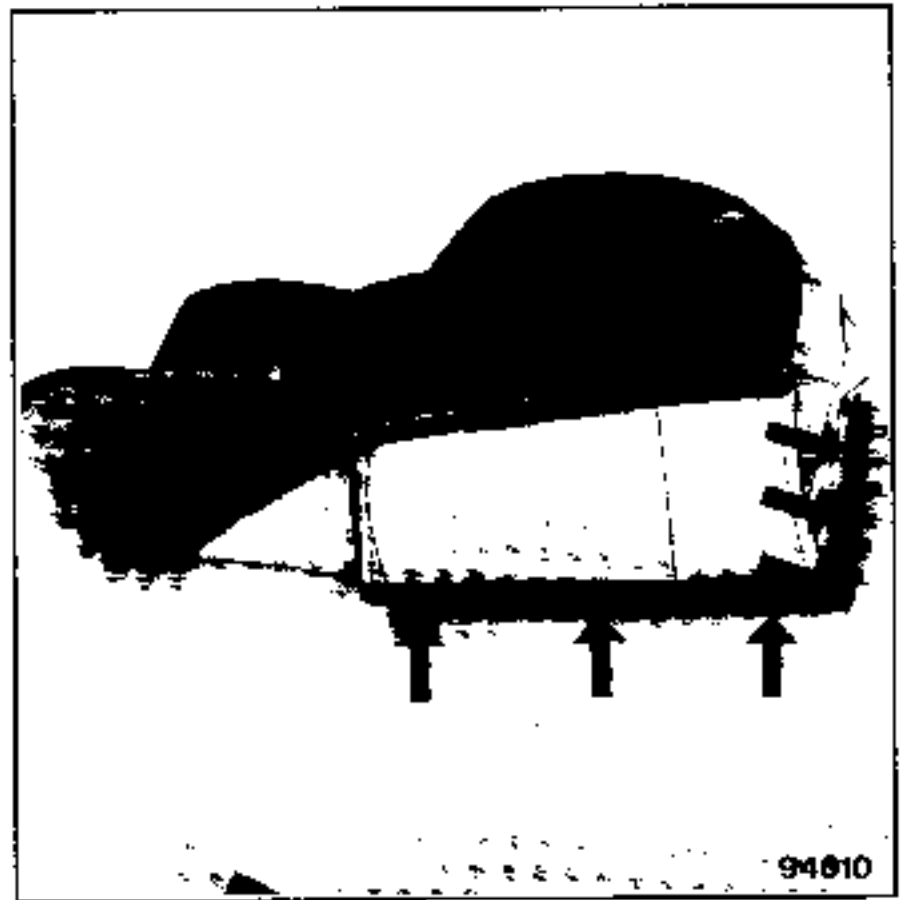

Extraer el conjunto espuma-guarnecido.

Cortar las grapas "nariz de cerdo" con el fin de separar el guarnecido.